



Увеличивает ценность вашего здания...

Каталог продукции

www.sukar.com.tr



Мы развиваем культуру системы слива

Компания «Sukar» - компания со 100% турецким капиталом, производящая монтажные и изоляционные дренажи (слив), работающая в Турции с 1998 года.

Благодаря новинкам, которые компания создала с момента своего основания, компания «Sukar» следует своему видению - стать брендом, который меняется, развивает культуру дренажа (слива) и поставляет на рынок продукцию мирового качества.

Благодаря предлагаемым уникальным новинкам и высокому качеству, особенно в душевых трапах, совместимых с изоляцией, этот бренд пользуется спросом не только в Турции, но и во всем мире.

Компания «Sukar» поставляет ассортимент продукции из более чем 200 видов водостоков и решеток, совместимых с монтажным оборудованием и гидроизоляцией для каждой области, где требуется слив, начиная от крыш до основания зданий и от садов до дорог. Компания «Sukar» также является первой при выборе продукции для крупных проектов в Турции благодаря своему сертифицированному качеству.

Взяв на себя обязательство поставлять свою продукцию, которая сочетает в себе местные требования, международные стандарты со современным дизайном и максимальной выгодой для владельцев домов, архитекторов, подрядчиков и компаний, работающих в области монтажа и изоляции, компания «Sukar» предоставляет новые горизонты для устранения препятствий на пути создания объектов, о которых вы мечтаете.

Продукция, которую мы предлагаем в этом каталоге, как и другие наши продукты, являются результатом длительной и напряженной научно-исследовательской работы и производственных технологий, которые мы разработали, и продаются в 36 странах по всему миру включая Турцию.

Мы верим, что эта продукция поднимет культуру сливных систем в Турции на новый уровень.

Мы желаем вам безупречного опыта работы с нашей продукцией на долгие годы...

Джемаль Асланоğlu (Cemal Aslanoğlu)
Генеральный директор

Оглавление

Оглавление	2
Все детали гидроизоляции	4
Дизайн- Функциональность- Качество	5-6

Линейные трапы для душа

Line 1 Линейный трап для душа	8-9-10-11
Line 2 Линейный трап для душа	12-13-14-15
Line 3 Линейный трап для душа	16-17
Line 3G Линейный трап для душа	18-19
Line 4 Линейный трап для душа	20-21-22-23
Line 4D Линейный трап для душа	24-25
Line 4E Линейный трап для душа	26
Line 4S Линейный трап для душа	27
Line 4P Линейный трап для душа	28
Line 6 Линейный трап для душа	29-30-31
Line 6E Линейный трап для душа	32
Line 6 Тонкий линейный трап для душа	33
Line 7 Линейный трап для душа	34-35-36
Line 7D Линейный трап для душа	37-38
Нижние корпуса совместимые с гидроизоляцией для Line 7/7D	39-40-41

Водосточные комплекты

Line 5 Водосточный комплект	43-44-45-46
Twisty (закручиваемый)	47
Line 9 Водосточный комплект	48-49-50-51-52
Line 10 Водосточный комплект	53-54-55
Line 10 / 1 Водосточный комплект	56-57
Line 11 Водосточный комплект	58-59-60-61
Line 12 Водосточный комплект	62-63-64-65
Line 13 Водосточный комплект	66-67
Line 14 Водосточный комплект	68-69-70
Line 15 Водосточный комплект	71-72-73-74

Монтажные водостоки

Монтажные водостоки с боковым выпуском	76-77-78-79-80-81-82-83
Полные водостоки из нержавеющей стали	84-85
Монтажные водостоки с нижним выпуском	86-87-88-89-90

Водостоки для открытых территорий, садов

Модульный канал и решетки 8x50 см	92-93
Модульный канал и решетки 13x50 см	94
Модульный канал и решетки 20x50 см	95
Каналы и решетки из полипропилена	97
Полимерные каналы	98
Чугунные решетки с шаровидным графитом	99
Литейные чугунные водостоки	100
Водостоки с грязевым лотком	101
Flatfix - Керамические элементы для определения уровня	102

Дополнительные продукты

Решетки из нержавеющей стали	104-105
Линейные решетки для трапов для душа	106-107
Защита от неприятных запахов и верхние части копуса	108-109
Нижние корпуса ABS	110-111-112-113-114-115

Аксессуары для битумной гидроизоляции

Аксессуары для изоляции крыши	116
Трапы на угловые балконы	117
Дополнительные продукты	118
Текстильная водонепроницаемая мембрана	120-121
Люки и крышки люков	122
Производственная площадь	123
Molozkule (Система утилизации отходов)	124-125
Стенды	126
Наши транспортные средства	127
Сертификаты качества	128-129

Рекомендации	130-131-132-133-134
Примечания	135-136-137-138





* ПОЧЕМУ НУЖНА ГИДРОИЗОЛЯЦИЯ?

«Гидроизоляцией» называют процесс, который выполняется как внутри и снаружи, так и на крыше, фундаментах зданий, чтобы предотвратить попадание в них воды, с целью сохранения зданий комфортными и прочными на протяжении длительного периода времени.

Вода относится к числу самых высоких рисков, влияющих на срок службы и долговечность зданий. Вода, проникающая в здания, вызывает коррозию арматуры в корпусах и несущих конструкциях зданий и снижает несущую способность здания. Это также вызывает деформацию в основных несущих конструкциях зданий, вызывая, таким образом, трещины и расколы при малейшей активности земли или землетрясении. Кроме того, проникновение воды вызывает появление вредоносных дрожжей, грибков, эфлоресценцию, потемнения и образования других органических веществ, создающих риски для здания и здоровья человека. Издавна существует поговорка «Влага убивает стену, как печаль убивает человека». Однако, в нашей стране, которая находится в зоне риска землетрясений, гидроизоляция не является юридическим обязательством и видимо, человеческая жизнь не имеет особой важности.

Дождь, снег, роса, подземные воды, техническая вода (утечки воды во влажных помещениях, таких как кухни, ванные комнаты, туалеты) и подземные воды с давлением на землю или без него, где построено здание, подвергают здания воздействию воды. Таким образом, вода, проникая в здания, снижает комфорт и угрожает целостности зданий.

ЗНАЧЕНИЕ СЛИВОВ В ГИДРОИЗОЛЯЦИИ

Изоляция влажных поверхностей необходима для изоляции зданий. Однако до недавнего времени влажные поверхности не изолировались, и даже после изоляции они все равно становились точками утечки воды, поскольку стоки не подходили для изоляции.

Благодаря усовершенствованию строительных технологий и материалов, применение гидроизоляции на влажных поверхностях стало более распространенным и незаменимым процессом для современного строительства.

Водосточные и душевые каналы, подходящие с использованием с жидкой (штукатуренной) и рулонной изоляцией, разработанные отделом исследований и разработок компании «Sukar», представили в Турции новую культуру водоотведения.

При изоляции влажных помещений используются жидкие (штукатуренные) или рулонные изоляционные материалы. Что важно, так это то, чтобы используемые водостоки интегрировались в используемые изоляционные материалы. Только тогда можно говорить о полноценной изоляции.

*Источник: SUDER (Ассоциация гидроизоляторов).

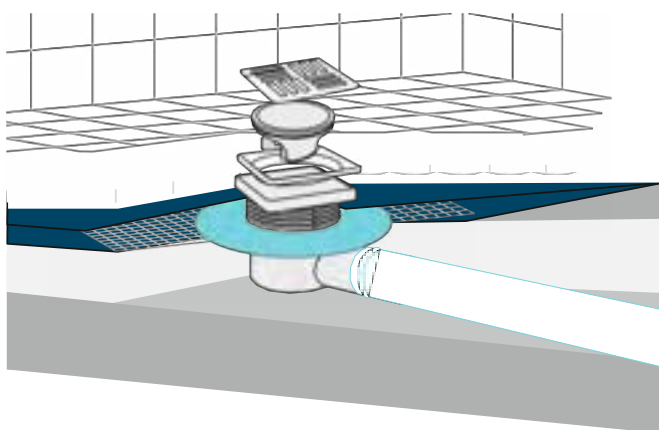

Изделия со встроенными изоляционными сетками или с нижними корпусами, обшитыми эластомером, предназначены для применения в жидкой (штукатуренной) гидроизоляции.



Нижняя часть корпуса подходит для жидкой изоляции

Наряду с изоляционной сеткой, которая полностью прилегает к жидким гидроизоляционным материалам, с помощью специальных технологий также добавлены изоляционные ткани, интегрированные в нижний корпус с целью повышения сцепления, которое не несет риска несвязности.

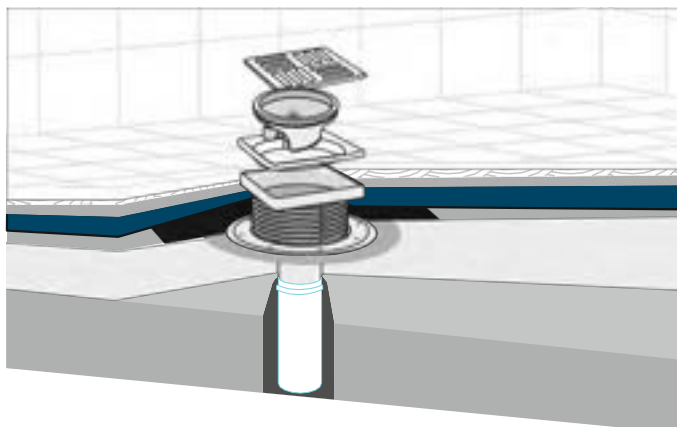

Благодаря всем этим свойствам своей конструкции, «Sukar» обеспечивает идеальную изоляцию всех стыков водостока и напольного покрытия.

Конструкция нижней части корпуса фланцевой системы «Sukar» позволяет использовать продукт со всеми видами систем гидроизоляции.



Нижний корпус фланцевой системы подходит для прокладываемой изоляции

Система может быть оснащена изоляционной сеткой или изоляционным тканевым материалом, подходящим для использования с жидкими изоляционными материалами, а также может быть оснащена мембранами на основе битума, ПВХ или полипропилена, подходящими для прокладываемых гидроизоляционных материалов. Это обеспечивает гибкость в вариантах применения изоляции.



Компания «Sukar» соблюдает простоту установки, функциональность и удовлетворенность, здоровье и комфорт конечного пользователя для всех разработанных ею продуктов. Каждая деталь служит этим целям.

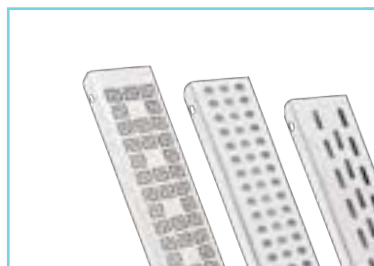

Решетки из нержавеющей стали, качества AISI 304

Все стальные сплавы, используемые в продукции компании «Sukar», изготовлены из нержавеющей стали, качества AISI 304. Таким образом, они бросают вызов времени, долговечны и безопасны для здоровья.



Защита от неприятных запахов

Защита от неприятных запахов (Odormatic) разработана и запатентована компанией «Sukar». Безводная система защиты от неприятных запахов, выпускает воду, как только она соприкасается с водой, благодаря своим системам заслонок и предотвращает проникновение запахов и насекомых, закрываясь, когда в системе нет воды, и защищает здания. Водная / безводная система защиты от неприятных запахов обеспечивают ту же функциональность благодаря двойной системе, которую они несут.

Защита от неприятных запахов (Odormatic) достиг более 2,5 миллионов пользователей за 7 лет.



Регулируемые верхние корпуса

Изделия «Sukar» разработаны с регулируемыми по высоте верхними корпусами для удобства использования и применения. Таким образом, гидроизоляция и теплоизоляция могут применяться на любом уровне, что позволяет наносить толстую стяжку или толстое покрытие верхнего слоя.

Ламинированное герметичное уплотнение



Ламинированное герметичное уплотнение, используемый в продукции «Sukar», обеспечивает идеальную гидроизоляцию между верхним и нижним корпусами. В нижних корпусах, где нельзя использовать ламинированное герметичное уплотнение, использовалось ламинированное уплотнение для обеспечения той же функциональности. В таких случаях функция двойного выхода может быть получена без использования уплотнительных колец.

Ножки для регулировки высоты и уровня



Благодаря металлическим или пластиковым ножкам, которые позволяют регулировать высоту и уровни поверхности корпуса трапа для душа, вы можете отрегулировать желаемую высоту и обеспечить ровную укладку изделия. Благодаря этой детали душевые трапы Sukar можно легко установить.

Гигиена и здоровье



Все продукты Sukar спроектированы с уклоном для обеспечения скорости потока, что позволяет быстро сливать воду и обеспечивать легкий поток при одновременном снижении коррозии продукции. С системами защиты от неприятного запаха с или без воды, а также деталями для фильтр для отходов, пользователи продуктов «Sukar» стремятся жить безопасно и комфортно в здоровых и гигиеничных условиях.

Эстетика и стиль



Естественно, что все вышеперечисленные функции сочетаются с эстетикой и предназначены для вашего использования.

Все продукты, указанные в настоящем каталоге производятся в рамках качества компании «Sukar», описанные выше, и на них распространяется гарантия по послепродажному обслуживанию компании «Sukar».

Линейные трапы для душа

Line / 1

Линейный трап для душа

/ Подходит для жидкой изоляции, корпус из нержавеющей стали, с двойным сливом

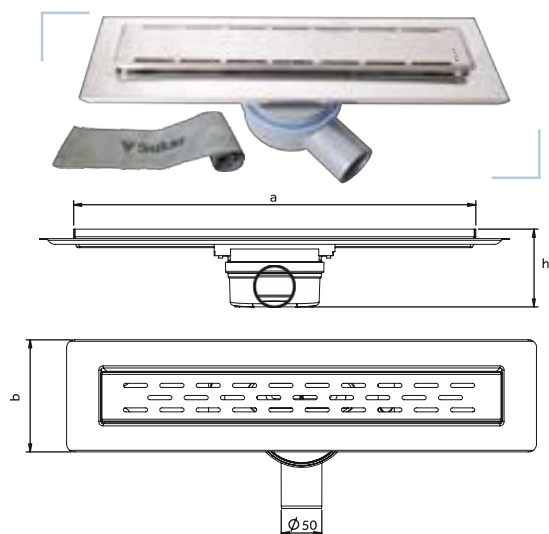

Альтернативные варианты сменной нижней части корпуса

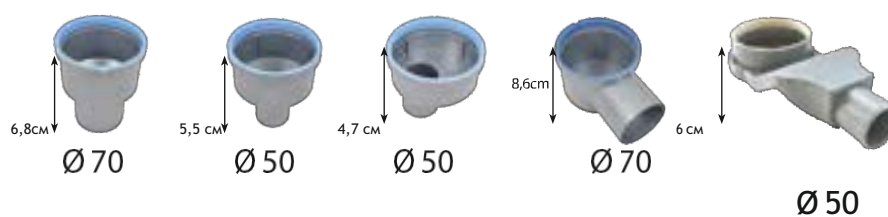

* Для выбора нижних корпусов в зависимости от высоты и направления нанесения, сверьтесь пожалуйста со страницами 114-115 .



РЕШЕТКА ЛАБИРИНТ

Длина a	Ширина b	Высота h	Диаметр выхода	Код изделия	Количество в коробке
30 cm	13,8 cm	9,6 cm	Q50	1153-0983026-01	1
40 cm	13,8 cm	9,6 cm	Q50	1153-0984026-01	1
50 cm	13,8 cm	9,6 cm	Q50	1153-0985026-01	1
60 cm	13,8 cm	9,6 cm	Q50	1153-0986026-01	1
80 cm	13,8 cm	9,6 cm	Q50	1153-0988026-01	1



РЕШЕТКА КУБ

Длина a	Ширина b	Высота h	Диаметр выхода	Код изделия	Количество в коробке
30 cm	13,8 cm	9,6 cm	Q50	1153-1003026-01	1
40 cm	13,8 cm	9,6 cm	Q50	1153-1004026-01	1
50 cm	13,8 cm	9,6 cm	Q50	1153-1005026-01	1
60 cm	13,8 cm	9,6 cm	Q50	1153-1006026-01	1
80 cm	13,8 cm	9,6 cm	Q50	1153-1008026-01	1



РЕШЕТКА РОВНАЯ

Длина a	Ширина b	Высота h	Диаметр выхода	Код изделия	Количество в коробке
30 cm	13,8 cm	9,6 cm	Q50	1153-1033026-01	1
40 cm	13,8 cm	9,6 cm	Q50	1153-1034026-01	1
50 cm	13,8 cm	9,6 cm	Q50	1153-1035026-01	1
60 cm	13,8 cm	9,6 cm	Q50	1153-1036026-01	1
80 cm	13,8 cm	9,6 cm	Q50	1153-1038026-01	1

Пропускная способность для Q50 0,38 л / сек.

Line / 1

Линейный трап для душа

Подходит для жидкой изоляции, корпус из нержавеющей стали, с двойным сливом

РЕШЕТКА СЛОТ



Длина	Ширина	Высота	Диаметр выхода	Код изделия	Количество в коробке
30 cm	13,8 cm	9,6 cm	Q50	1153-1063026-01	1
40 cm	13,8 cm	9,6 cm	Q50	1153-1064026-01	1
50 cm	13,8 cm	9,6 cm	Q50	1153-1065026-01	1
60 cm	13,8 cm	9,6 cm	Q50	1153-1066026-01	1
80 cm	13,8 cm	9,6 cm	Q50	1153-1068026-01	1

РЕШЕТКА, СОВМЕСТИМАЯ С МОДЕЛЬЮ КЕРАМИЧЕСКОЙ ПЛИТКИ



Длина	Ширина	Высота	Диаметр выхода	Код изделия	Количество в коробке
30 cm	13,8 cm	9,6 cm	Q50	1153-1253026-01	1
40 cm	13,8 cm	9,6 cm	Q50	1153-1254026-01	1
50 cm	13,8 cm	9,6 cm	Q50	1153-1255026-01	1
60 cm	13,8 cm	9,6 cm	Q50	1153-1256026-01	1
80 cm	13,8 cm	9,6 cm	Q50	1153-1258026-01	1

РЕШЕТКА, СОВМЕСТИМАЯ С МОДЕЛЬЮ МРАМОРА



Длина	Ширина	Высота	Диаметр выхода	Код изделия	Количество в коробке
30 cm	13,8 cm	10,6 cm	Q50	1153-1303026-01	1
40 cm	13,8 cm	10,6 cm	Q50	1153-1304026-01	1
50 cm	13,8 cm	10,6 cm	Q50	1153-1305026-01	1
60 cm	13,8 cm	10,6 cm	Q50	1153-1306026-01	1
80 cm	13,8 cm	10,6 cm	Q50	1153-1308026-01	1

Пропускная способность для Q50 0,38 л / сек.

Преимущества

Благодаря бутиловой ленте она на 100% подходит для использования со всеми жидкими гидроизоляционными материалами.

Ламинированный герметичный нижний корпус, вращающийся на 360 градусов, позволяет подключаться к монтажной трубе с любого направления.

Регулируемые по высоте ножки обеспечивают простую установку, позволяют наносить выравнивающий бетон на любой требуемый уровень.

С водной системой защиты от запаха.

Имеет модели с нижним \ боковым выпуском.

Возможен заказ штучного производства на заказ размером от 20 см до 250 см.

Области применения

Их можно использовать на всех влажных поверхностях, требующих изоляции, где будет использоваться двойной слив, например;

- Душевые кабины
- Сауны и СПА
- Больничные и гостиничные душевые
- Раздевалки и душевые фитнес-центров

Коммерческая презентация

Изделие продается вместе с решеткой и корпусом.

Простота установки

- Для легкой установки нижний корпус, который вращается на 360 можно отрегулировать по направлению к водопроводной системы.
- Регулируемые по высоте ножки гарантируют, что система останется ровной при нанесении выравнивающей стяжки.
 - Корпус из нержавеющей стали интегрируется в выравнивающую стяжку за счет боковых складок.
 - Фартук из нержавеющей стали устанавливается так, чтобы оставаться под слоем изоляции.
 - Рама регулировки высоты может использоваться для регулировки уровня решетки в соответствии с высотой керамической плитки.
 - Эта система имеет двойной слив.

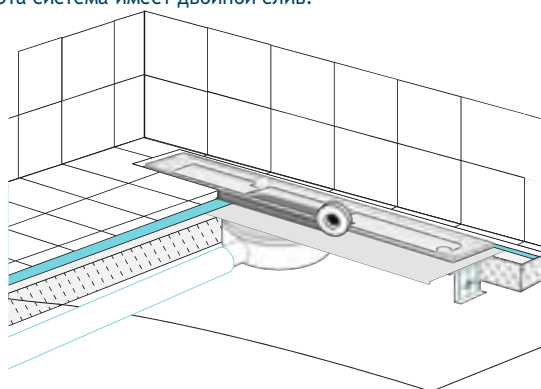

Содержимое упаковки

Рама регулировки высоты решетки, решетка из нержавеющей стали, качества AISI 304, с водной системой защиты от неприятных запахов, корпус из нержавеющей стали, качества AISI 304, вращающийся на 360 ламинированный герметичный нижний корпус из АБС-пластика диаметром Q50, бутиловая лента.



Line / 2

Линейный трап для душа

/ Подходит для жидкой изоляции, с двойным сливом, пластиковый корпус

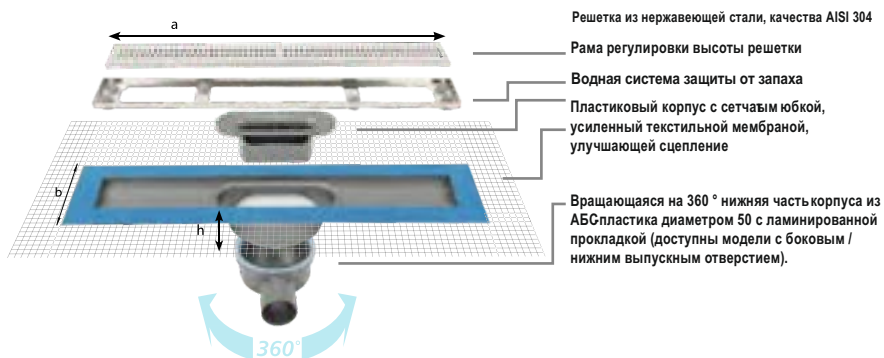
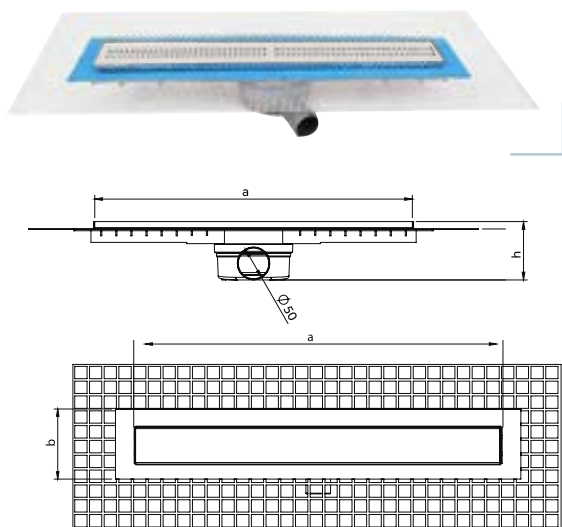

Альтернативные варианты сменной нижней части корпуса

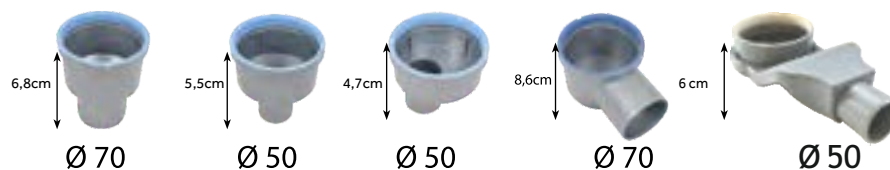

* Для выбора нижних корпусов в зависимости от высоты и направления нанесения, сверте с каталога со страницами 114-115 .

РЕШЕТКА ЛАБИРИНТ



Длина а	Ширина b	Высота h	Диаметр выхода	Код изделия	Количество в коробке
40 cm	11,35 cm	9 cm	Q50	1154-0984023-01	1
50 cm	11,35 cm	9 cm	Q50	1154-0985023-01	1
60 cm	11,35 cm	9 cm	Q50	1154-0986023-01	1
70 cm	11,35 cm	9 cm	Q50	1154-0987023-01	1
80 cm	11,35 cm	9 cm	Q50	1154-0988023-01	1
90 cm	11,35 cm	9 cm	Q50	1154-0989023-01	1
100 cm	11,35 cm	9 cm	Q50	1154-0981023-01	1

РЕШЕТКА КУБ



Длина а	Ширина b	Высота h	Диаметр выхода	Код изделия	Количество в коробке
40 cm	11,35 cm	9 cm	Q50	1154-1004023-01	1
50 cm	11,35 cm	9 cm	Q50	1154-1005023-01	1
60 cm	11,35 cm	9 cm	Q50	1154-1006023-01	1
70 cm	11,35 cm	9 cm	Q50	1154-1007023-01	1
80 cm	11,35 cm	9 cm	Q50	1154-1008023-01	1
90 cm	11,35 cm	9 cm	Q50	1154-1009023-01	1
100 cm	11,35 cm	9 cm	Q50	1154-1001023-01	1

РЕШЕТКА РОВНАЯ



Длина а	Ширина b	Высота h	Диаметр выхода	Код изделия	Количество в коробке
40 cm	11,35 cm	9 cm	Q50	1154-1034023-01	1
50 cm	11,35 cm	9 cm	Q50	1154-1035023-01	1
60 cm	11,35 cm	9 cm	Q50	1154-1036023-01	1
70 cm	11,35 cm	9 cm	Q50	1154-1037023-01	1
80 cm	11,35 cm	9 cm	Q50	1154-1038023-01	1
90 cm	11,35 cm	9 cm	Q50	1154-1039023-01	1
100 cm	11,35 cm	9 cm	Q50	1154-1031023-01	1

Пропускная способность для Q50 0,38 л / сек.

Подходит для жидкой изоляции, с двойным сливом, пластиковый корпус



РЕШЕТКА СЛОТ

Длина а	Ширина b	Высота h	Диаметр выхода	Код изделия	Количество в коробке
40 cm	11,35 cm	9 cm	Q50	1154-1064023-01	1
50 cm	11,35 cm	9 cm	Q50	1154-1065023-01	1
60 cm	11,35 cm	9 cm	Q50	1154-1066023-01	1
70 cm	11,35 cm	9 cm	Q50	1154-1067023-01	1
80 cm	11,35 cm	9 cm	Q50	1154-1068023-01	1
90 cm	11,35 cm	9 cm	Q50	1154-1069023-01	1
100 cm	11,35 cm	9 cm	Q50	1154-1061023-01	1

РЕШЕТКА, СОВМЕСТИМАЯ С МОДЕЛЬЮ
КЕРАМИЧЕСКОЙ ПЛИТКИ

Длина а	Ширина b	Высота h	Диаметр выхода	Код изделия	Количество в коробке
40 cm	11,35 cm	10 cm	Q50	1154-1254023-01	1
50 cm	11,35 cm	10 cm	Q50	1154-1255023-01	1
60 cm	11,35 cm	10 cm	Q50	1154-1256023-01	1
70 cm	11,35 cm	10 cm	Q50	1154-1257023-01	1
80 cm	11,35 cm	10 cm	Q50	1154-1258023-01	1
90 cm	11,35 cm	10 cm	Q50	1154-1259023-01	1
100 cm	11,35 cm	10 cm	Q50	1154-1251023-01	1

РЕШЕТКА, СОВМЕСТИМАЯ С МОДЕЛЬЮ
МРАМОРА

Длина а	Ширина b	Высота h	Диаметр выхода	Код изделия	Количество в коробке
40 cm	11,35 cm	11 cm	Q50	1154-1304023-01	1
50 cm	11,35 cm	11 cm	Q50	1154-1305023-01	1
60 cm	11,35 cm	11 cm	Q50	1154-1306023-01	1
70 cm	11,35 cm	11 cm	Q50	1154-1307023-01	1
80 cm	11,35 cm	11 cm	Q50	1154-1308023-01	1
90 cm	11,35 cm	11 cm	Q50	1154-1309023-01	1
100 cm	11,35 cm	11 cm	Q50	1154-1301023-01	1

Пропускная способность для Q50 0,38 л / сек

Преимущества

- На 100% совместим со всеми жидкими гидроизоляционными материалами благодаря сетчатому фартуку, интегрированному в нижнюю часть корпуса, и текстильному слою.
- Ламинированный герметичный нижний корпус, вращающийся на 360 градусов, позволяет подключаться к монтажной трубе с любого направления. Регулируемые по высоте ножки обеспечивают простую установку, позволяют наносить выравнивающий бетон на любой требуемый уровень.

Области применения

Может использоваться там, где будет применяться с двойным сливом, например;

- Душевые кабины
- Влажные помещения без применения плитуса
- Сауны и СПА
- Больничные и гостиничные душевые
- Раздевалки и душевые фитнес-центров
- Общественные ванные комнаты и турецкие бани

Коммерческая презентация

Изделие продается вместе с решеткой и корпусом.

Простота установки

Для легкой установки нижний корпус, который вращается на 360 можно отрегулировать по направлению к водопроводной системе.

- Регулируемые по высоте ножки гарантируют, что система останется ровной при нанесении выравнивающей стяжки.
- Сетчатый изоляционный фартук, интегрирован в верхнюю часть корпуса, помещается между слоями жидкой изоляции, нанесенными поверх выравнивающей стяжки, благодаря этому обеспечивается интеграция изоляционного материала со сливом. Рама регулировки высоты может использоваться для регулировки уровня решетки в соответствии с высотой керамической плитки. Эта система имеет двойной слив.

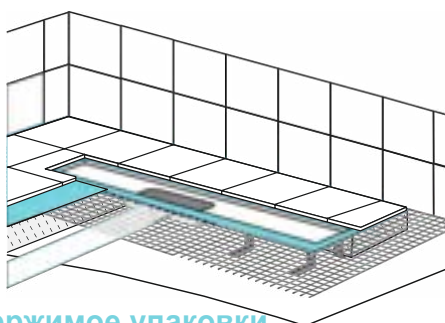

Содержимое упаковки

Рама регулировки высоты решетки, решетка из нержавеющей стали, качества AISI 304, с водной системой защиты от запаха, сетчатый фартук, пластиковый корпус, усиленный текстильной изоляционной мембраной, вращающаяся на 360° нижняя часть корпуса из АБС-пластика диаметром 50 с ламинированной прокладкой с нижним выпускным отверстием.



Line / 3

Линейный трап для душа / Изоляционный фартук, пластиковая нижняя часть корпуса, экономичный

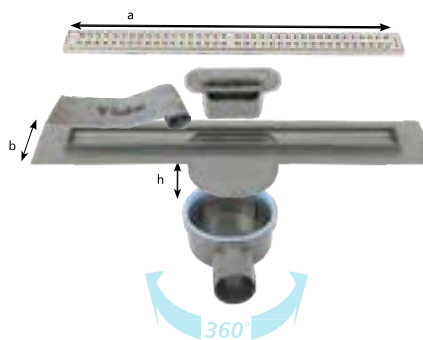
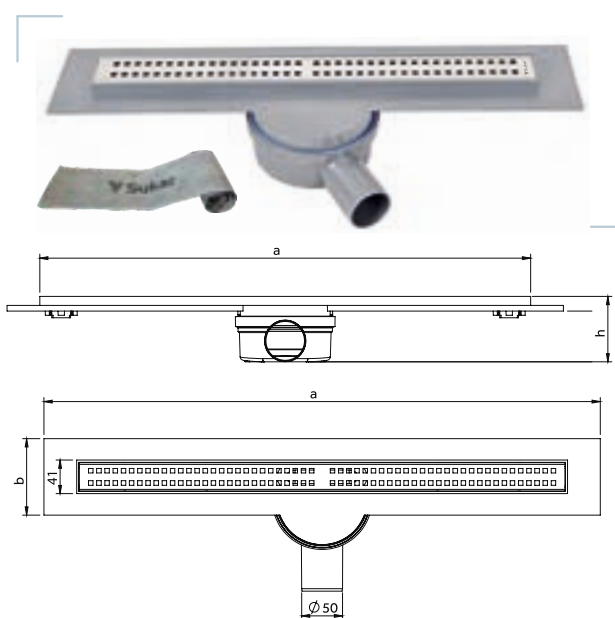

Решетка из нержавеющей стали, качества AISI 304
 Водная система защиты от запаха
 Корпус из АБСпластика с фартуком для гидроизоляции
 Бутиловая лента
 Регулируемые металлические выравнивающие ножки
 Вращающаяся на 360° нижняя часть корпуса из АБСпластика диаметром 50 с ламинированной прокладкой (доступны модели с боковым / нижним выпускным отверстием).

LINE3 ТРАП ДЛЯ ДУША

Длина a	Ширина b	Высота h	Диаметр выхода	Код изделия	Количество в коробке
40 cm	4,1 cm	8 cm	Q50	1154-2394022-01	1
60 cm	4,1 cm	8 cm	Q50	1154-2396022-01	1
80 cm	4,1 cm	8 cm	Q50	1154-2398022-01	1

Пропускная способность для Q50 0,38 л / сек

Альтернативные варианты сменной нижней части корпуса



* Для выбора нижних корпусов в зависимости от высоты и направления нанесения, сверьтесь пожалуйста со страницами 114-115.

Преимущества

- Благодаря пластиковому изоляционному фартуку изделие обеспечивает гидроизоляцию в точках утечки воды между окончательным керамическим слоем и трапом, а также обеспечивает правильную укладку керамики.
- Изделие оснащено решеткой из нержавеющей стали, качества AISI 304.
- Вращающийся на 360° нижний корпус с ламинированным герметичным кольцом позволяет подсоединять изделие к монтажной трубе в любом направлении.
- Подходит для применения в плинтусах.
- Регулируемые по высоте ножки обеспечивают простую установку, позволяют наносить выравнивающий бетон на любой требуемый уровень.
- Имеет модели с нижним \ боковым выпуском.

Области применения

- Изделие обеспечивает экономичное решение в изолированных или неизолированных душах, а при желании можно добавить двойной слив. Подходит для применения в плинтусах;
- Душевые кабины
- Сауны и СПА
- Больничные и гостиничные душевые
- Раздевалки и душевые фитнес-центров

Коммерческая презентация

Изделие продается вместе с решеткой и корпусом.

Простота установки

- Для легкой установки нижний корпус, который вращается на 360° можно отрегулировать по направлению к водопроводной системе.
- Регулируемые по высоте ножки гарантируют, что система останется ровной при нанесении выравнивающей стяжки.
- Гидроизоляция, нанесенная поверх выравнивающего бетона, а изоляционный фартук канала приклеивается с помощью бутиловой ленты.
- Пластиковая рамка на верхнем корпусе обеспечивает равномерное нанесение керамики.
- Эта система может быть оснащена двойным сливом путем сверления отверстий на пластиковой раме.

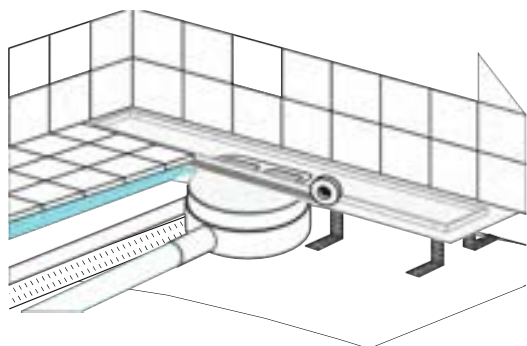

Содержимое упаковки

Решетка из нержавеющей стали, качества AISI 304, с водной системой защиты от неприятных запахов, корпус из АБС-пластика с фартуком корпус из АБС-пластика с фартуком, регулировка высоты металлические выравнивающие ножки, вращающаяся на 360° нижняя часть корпуса из АБС-пластика диаметром 50 с ламинированной прокладкой, бутиловая лента.



Линейный трап для душа

Подходит для жидкой изоляции, с двойным сливом, пластиковый корпус



Альтернативные варианты сменной нижней части корпуса

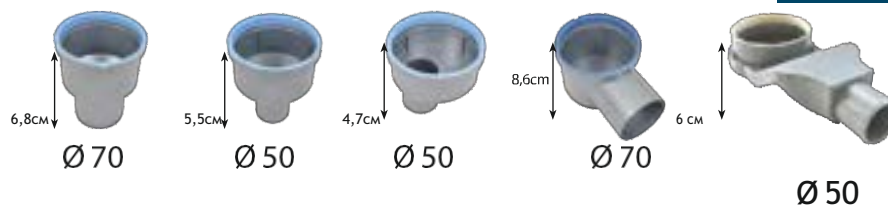

* Для выбора нижних корпусов в зависимости от высоты и направления нанесения, сверьтесь пожалуйста со страницами 1145 .



РЕШЕТКА РОВНАЯ

Длина a	Ширина b	Высота h	Диаметр выхода	Код изделия	Количество в коробке
40 см	6 см	8 см	Q50	1154-2364022-01	1
60 см	6 см	8 см	Q50	1154-2366022-01	1
80 см	6 см	8 см	Q50	1154-2368022-01	1



РЕШЕТКА СЛОТ

Длина a	Ширина b	Высота h	Диаметр выхода	Код изделия	Количество в коробке
40 см	6 см	8 см	Q50	1154-2374022-01	1
60 см	6 см	8 см	Q50	1154-2376022-01	1
80 см	6 см	8 см	Q50	1154-2378022-01	1



РЕШЕТКА КУБ

Длина a	Ширина b	Высота h	Диаметр выхода	Код изделия	Количество в коробке
40 см	6 см	8 см	Q50	1154-2384022-01	1
60 см	6 см	8 см	Q50	1154-2386022-01	1
80 см	6 см	8 см	Q50	1154-2388022-01	1

Пропускная способность для Q50 0,38 л / сек.

Преимущества

- Благодаря пластиковому изоляционному фартуку изделие обеспечивает гидроизоляцию в точках утечки воды между окончательным керамическим слоем и трапом, а также обеспечивает правильную укладку керамики.
- Имеет решетку из нержавеющей стали, качества AISI 304.
- Вращающийся на 360° нижний корпус с ламинированным герметичным кольцом позволяет подсоединять изделие к монтажной трубе в любом направлении
- Подходит для применения в плитусах.
- Регулируемые по высоте ножки обеспечивают простую установку, позволяя наносить выравнивающий бетон на любой требуемый уровень.

Области применения

- Изделие обеспечивает экономичное решение в изолированных или неизолированных душах, а при желании можно добавить двойной слив. Подходит для применения в плитусах;
- Душевые кабины
- Сауны и СПА
- Больничные и гостиничные душевые
- Раздевалки и душевые фитнес-центров

Коммерческая презентация

Изделие продается вместе с решеткой и корпусом.

Простая установка

- Для легкой установки нижний корпус, который вращается на 360° можно отрегулировать по направлению к водопроводной системы.
- Регулируемые по высоте ножки гарантируют, что система останется ровной при нанесении выравнивающей стяжки.
- Гидроизоляция, нанесенная поверх выравнивающего бетона, а изоляционный фартук канала приклеивается с помощью бутиловой ленты.
- Пластиковая рамка на верхнем корпусе обеспечивает равномерное нанесение керамики.
- Эта система может быть оснащена двойным сливом путем сверления отверстий на пластиковой раме.

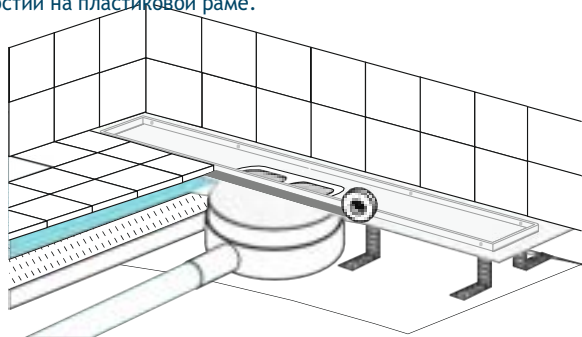

Содержимое упаковки

Решетка из нержавеющей стали, качества AISI 304, с водной системой защиты от неприятных запахов, корпус из АБС-пластика с фартуком, регулировка высоты металлические выравнивающие ножки, вращающаяся на 360° нижняя часть корпуса из АБС-пластика диаметром 50 с ламинированной прокладкой, бутиловая лента.



Line / 4

Линейный трап для душа

/ Корпус из нержавеющей стали,
Без изоляционного фартука

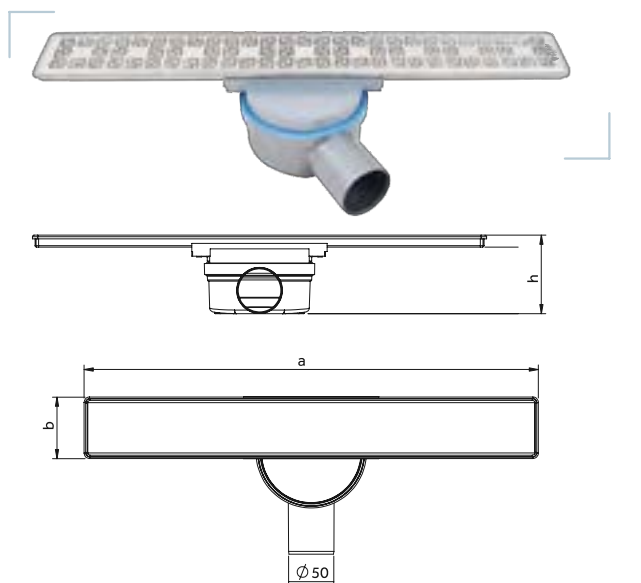

Альтернативные варианты сменной нижней части корпуса

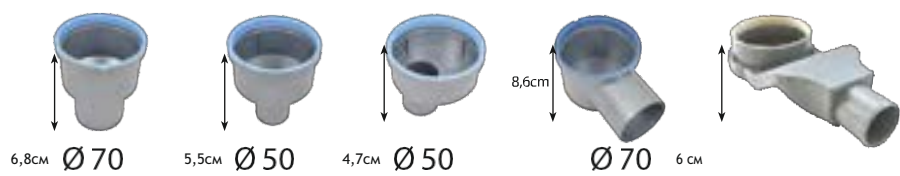

* Для выбора нижних корпусов в зависимости от высоты и направления нанесения, сверьтесь пожалуйста со страницами 114 -115.



РЕШЕТКА ЛАБИРИНТ

Длина a	Ширина b	Высота h	Диаметр выхода	Код продукции	Количество в коробке
20 cm	6,74 cm	8,6 cm	Q50	1153-1632023-01	1
30 cm	6,74 cm	8,6 cm	Q50	1153-1633023-01	1
40 cm	6,74 cm	8,6 cm	Q50	1153-1634023-01	1
50 cm	6,74 cm	8,6 cm	Q50	1153-1635023-01	1
60 cm	6,74 cm	8,6 cm	Q50	1153-1636023-01	1
65 cm	6,74 cm	8,6 cm	Q50	1153-1636523-01	1
80 cm	6,74 cm	8,6 cm	Q50	1153-1638023-01	1



РЕШЕТКА КУБ

Длина a	Ширина b	Высота h	Диаметр выхода	Код продукции	Количество в коробке
20 cm	6,74 cm	8,6 cm	Q50	1153-2412023-01	1
30 cm	6,74 cm	8,6 cm	Q50	1153-2413023-01	1
40 cm	6,74 cm	8,6 cm	Q50	1153-2414023-01	1
50 cm	6,74 cm	8,6 cm	Q50	1153-2415023-01	1
60 cm	6,74 cm	8,6 cm	Q50	1153-2416023-01	1
65 cm	6,74 cm	8,6 cm	Q50	1153-2416523-01	1
80 cm	6,74 cm	8,6 cm	Q50	1153-2418023-01	1



РЕШЕТКА РОВНАЯ

Длина a	Ширина b	Высота h	Диаметр выхода	Код продукции	Количество в коробке
20 cm	6,74 cm	8,6 cm	Q50	1153-0812023-01	1
30 cm	6,74 cm	8,6 cm	Q50	1153-0813023-01	1
40 cm	6,74 cm	8,6 cm	Q50	1153-0814023-01	1
50 cm	6,74 cm	8,6 cm	Q50	1153-0815023-01	1
60 cm	6,74 cm	8,6 cm	Q50	1153-0816023-01	1
65 cm	6,74 cm	8,6 cm	Q50	1153-0816523-01	1
80 cm	6,74 cm	8,6 cm	Q50	1153-0818023-01	1



РЕШЕТКА СЛОТ

Длина a	Ширина b	Высота h	Диаметр выхода	Код продукции	Количество в коробке
20 cm	6,74 cm	8,6 cm	Q50	1153-1322023-01	1
30 cm	6,74 cm	8,6 cm	Q50	1153-1323023-01	1
40 cm	6,74 cm	8,6 cm	Q50	1153-1324023-01	1
50 cm	6,74 cm	8,6 cm	Q50	1153-1325023-01	1
60 cm	6,74 cm	8,6 cm	Q50	1153-1326023-01	1
65 cm	6,74 cm	8,6 cm	Q50	1153-1326523-01	1
80 cm	6,74 cm	8,6 cm	Q50	1153-1328023-01	1



РЕШЕТКА, СОВМЕСТИМАЯ С КЕРАМИЧЕСКОЙ ПЛИТКОЙ

Длина a	Ширина b	Высота h	Диаметр выхода	Код продукции	Количество в коробке
65 cm	6,74 cm	8,6 cm	Q50	1153-2426523-01	1
80 cm	6,74 cm	8,6 cm	Q50	1153-2428023-01	1

Пропускная способность для Q50 0,38 л / сек.

Преимущества

- Корпус из нержавеющей стали обеспечивает стильный вид. Корпус без фартука можно использовать не только для душа, но и для применения на любом плитусе.
- Вращающийся на 360° нижний корпус с ламинированным герметичным кольцом позволяет подсоединять изделие к монтажной трубе в любом направлении.
- Регулируемые по высоте ножки обеспечивают простую установку, позволяют наносить выравнивающий бетон на любой требуемый уровень.
- Имеет модели с нижним \ боковым выпуском.
- Возможен заказ штучного производства на заказ размером от 20 см до 250 см.

Области применения

- Душевые кабины
- Сауны и СПА
- Больничные и гостиничные душевые
- Раздевалки и душевые фитнес-центров
- Террасы и балконы
- Душевые на открытом воздухе (бассейн, сад, душ на пляже и т.д.)

Коммерческая презентация

Изделие продается вместе с решеткой и корпусом.

Простота установки

- Для легкой установки нижний корпус, который вращается на 360° можно отрегулировать по направлению к водопроводной системе.
- Регулируемые по высоте ножки гарантируют, что система останется ровной при нанесении выравнивающей стяжки.
- Установка завершается выравниванием керамической поверхности, которую необходимо уложить поверх изоляционного слоя, с размещением решетки над корпусом.

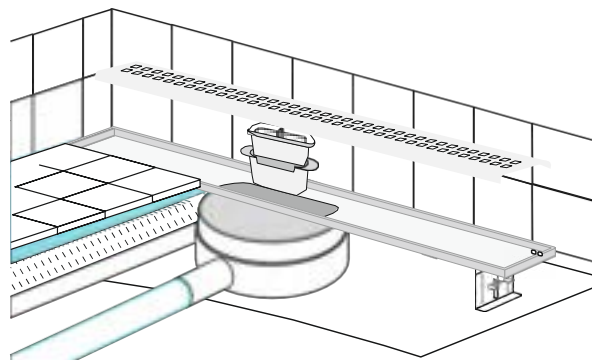

Содержимое упаковки

С водной системой защиты от неприятных запахов, корпус из нержавеющей стали, качества AISI 304, нержавеющая решетка, качества AISI 304, вращающаяся на 360° нижняя часть корпуса из АБС-пластика диаметром 50 с ламинированной прокладкой.





Line / 4-D

Линейный трап для душа / Корпус из нержавеющей стали и с поднятым фартуком, без изоляционного фартука

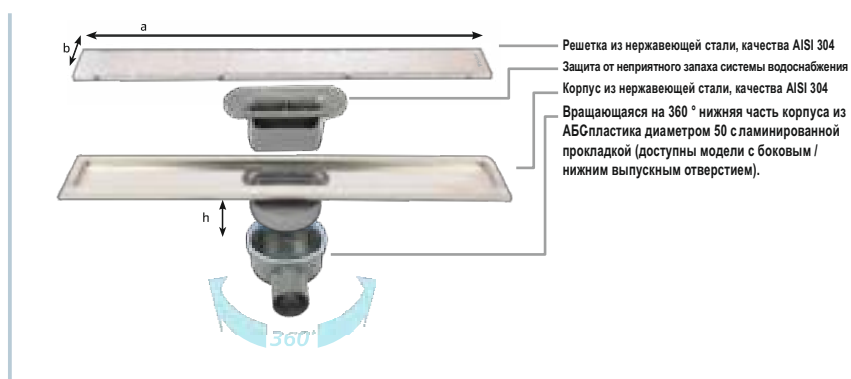

Альтернативные варианты сменной нижней части корпуса



* Для выбора нижних корпусов в зависимости от высоты и направления нанесения, сверьтесь пожалуйста со страницами 114-115.



РЕШЕТКА ЛАБИРИНТ

Длина a	Ширина b	Высота h	Диаметр выхода	Код изделия	Количество в коробке
20 cm	6 cm	8,6 cm	Q50	1153-1632023-02	1
30 cm	6 cm	8,6 cm	Q50	1153-1633023-02	1
40 cm	6 cm	8,6 cm	Q50	1153-1634023-02	1
50 cm	6 cm	8,6 cm	Q50	1153-1635023-02	1
65 cm	6 cm	8,6 cm	Q50	1153-1636523-02	1
80 cm	6 cm	8,6 cm	Q50	1153-1638023-02	1



РЕШЕТКА КУБ

Длина a	Ширина b	Высота h	Диаметр выхода	Код изделия	Количество в коробке
20 cm	6 cm	8,6 cm	Q50	1153-2412023-02	1
30 cm	6 cm	8,6 cm	Q50	1153-2413023-02	1
40 cm	6 cm	8,6 cm	Q50	1153-2414023-02	1
50 cm	6 cm	8,6 cm	Q50	1153-2415023-02	1
65 cm	6 cm	8,6 cm	Q50	1153-2416523-02	1
80 cm	6 cm	8,6 cm	Q50	1153-2418023-02	1



РЕШЕТКА РОВНАЯ

Длина a	Ширина b	Высота h	Диаметр выхода	Код изделия	Количество в коробке
20 cm	6 cm	8,6 cm	Q50	1153-0812023-02	1
30 cm	6 cm	8,6 cm	Q50	1153-0813023-02	1
40 cm	6 cm	8,6 cm	Q50	1153-0814023-02	1
50 cm	6 cm	8,6 cm	Q50	1153-0815023-02	1
65 cm	6 cm	8,6 cm	Q50	1153-0816523-02	1
80 cm	6 cm	8,6 cm	Q50	1153-0818023-02	1



РЕШЕТКА СЛОТ

Длина a	Ширина b	Высота h	Диаметр выхода	Код изделия	Количество в коробке
20 cm	6 cm	8,6 cm	Q50	1153-1322023-02	1
30 cm	6 cm	8,6 cm	Q50	1153-1323023-02	1
40 cm	6 cm	8,6 cm	Q50	1153-1324023-02	1
50 cm	6 cm	8,6 cm	Q50	1153-1325023-02	1
65 cm	6 cm	8,6 cm	Q50	1153-1326523-02	1
80 cm	6 cm	8,6 cm	Q50	1153-1328023-02	1

Пропускная способность для Q50 0,38 л / сек.

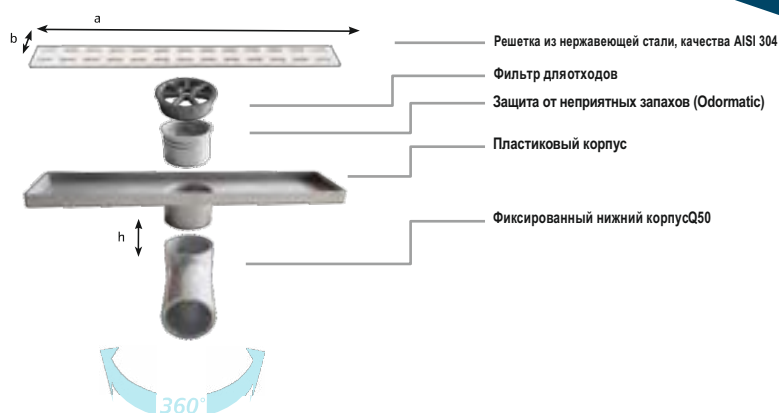

РЕШЕТКА РОВНАЯ

Длина a	Ширина b	Высота h	Диаметр выхода	Код изделия	Количество в коробке
20 cm	6 cm	8,6 cm	Q50	1154-1032050-01	45
30 cm	6 cm	8,6 cm	Q50	1154-1033050-01	28
40 cm	6 cm	8,6 cm	Q50	1154-1034050-01	45
50 cm	6 cm	8,6 m	Q50	1154-1035050-01	30
60 cm	6 cm	8,6 m	Q50	1154-1036050-01	30



РЕШЕТКА СЛОТ

Длина a	Ширина b	Высота h	Диаметр выхода	Код изделия	Количество в коробке
20 cm	6 cm	8,6 cm	Q50	1154-1062050-01	45
30 cm	6 cm	8,6 cm	Q50	1154-1063050-01	28
40 cm	6 cm	8,6 cm	Q50	1154-1064050-01	45
50 cm	6 cm	8,6 m	Q50	1154-1065050-01	30
60 cm	6 cm	8,6 m	Q50	1154-1066050-01	30



РЕШЕТКА КУБ

Длина a	Ширина b	Высота h	Диаметр выхода	Код изделия	Количество в коробке
20 cm	6 cm	8,6 cm	Q50	1154-1002050-01	45
30 cm	6 cm	8,6 cm	Q50	1154-1003050-01	28
40 cm	6 cm	8,6 cm	Q50	1154-1004050-01	45
50 cm	6 cm	8,6 m	Q50	1154-1005050-01	30
60 cm	6 cm	8,6 m	Q50	1154-1006050-01	30

Пропускная способность для Q50 0,38 л / сек.

Line /4S

Линейный трап для душа

Пластиковый корпус, с изоляционным фартуком



Решетка из нержавеющей стали, качества AISI 304

Пластиковый корпус

Фильтр для отходов

Защита от неприятных запахов (Odomatic)

Вращающийся на 360 градусов нижний корпус из АБС-пластика Q50



РЕШЕТКА РОВНАЯ

Длина a	Ширина b	Высота h	Диаметр выхода	Код изделия	Количество в коробке
40 cm	6 cm	8,6 cm	Ø50	1154-2354022-01	45
60 cm	6 cm	8,6 cm	Ø50	1154-2356022-01	30

Line / 4P

Линейный трап для душа

Корпус с линейным трапом, без изоляционного фартука

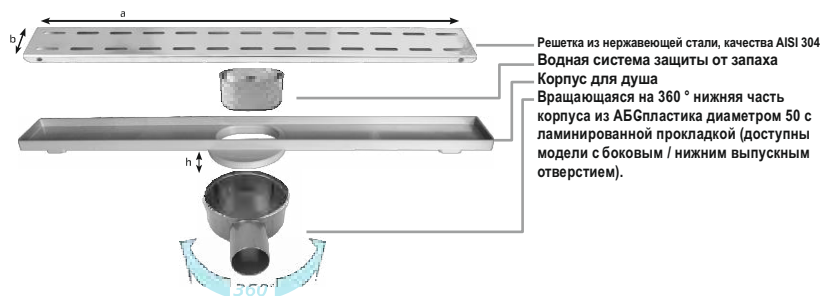

РЕШЕТКА РОВНАЯ

Длина a	Ширина b	Высота h	Диаметр выхода	Код изделия	Количество в коробке
20 cm	6 cm	6,90 cm	Q50	1154-1032050-02	1
30 cm	6 cm	6,90 cm	Q50	1154-1033050-02	1
40 cm	6 cm	6,90 cm	Q50	1154-1034050-02	1
50 cm	6 cm	6,90 cm	Q50	1154-1035050-02	1
60 cm	6 cm	6,90 cm	Q50	1154-1036050-02	1



РЕШЕТКА СЛОТ

Длина a	Ширина b	Высота h	Диаметр выхода	Код изделия	Количество в коробке
20 cm	6 cm	6,90 cm	Q50	1154-1062050-02	1
30 cm	6 cm	6,90 cm	Q50	1154-1063050-02	1
40 cm	6 cm	6,90 cm	Q50	1154-1064050-02	1
50 cm	6 cm	6,90 cm	Q50	1154-1065050-02	1
60 cm	6 cm	6,90 cm	Q50	1154-1066050-02	1



РЕШЕТКА КУБ

Длина a	Ширина b	Высота h	Диаметр выхода	Код изделия	Количество в коробке
20 cm	6 cm	6,90 cm	Q50	1154-1002050-02	1
30 cm	6 cm	6,90 cm	Q50	1154-1003050-02	1
40 cm	6 cm	6,90 cm	Q50	1154-1004050-02	1
50 cm	6 cm	6,90 cm	Q50	1154-1005050-02	1
60 cm	6 cm	6,90 cm	Q50	1154-1006050-02	1

Пропускная способность для Q50 0,38 л / сек.

Line / 6

Линейный трап для душа

С перемычкой из жидкой изоляции, Корпус из нержавеющей стали, Защита от неприятных запахов (Odormatic), практичный комплект для душа.

Видео о применении

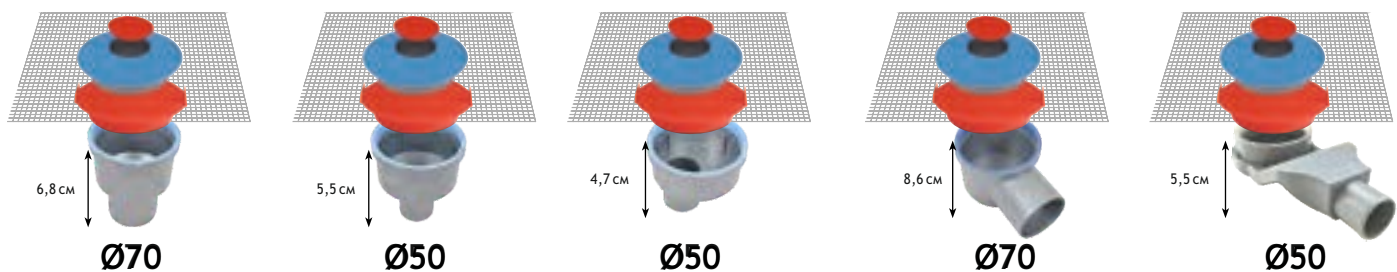
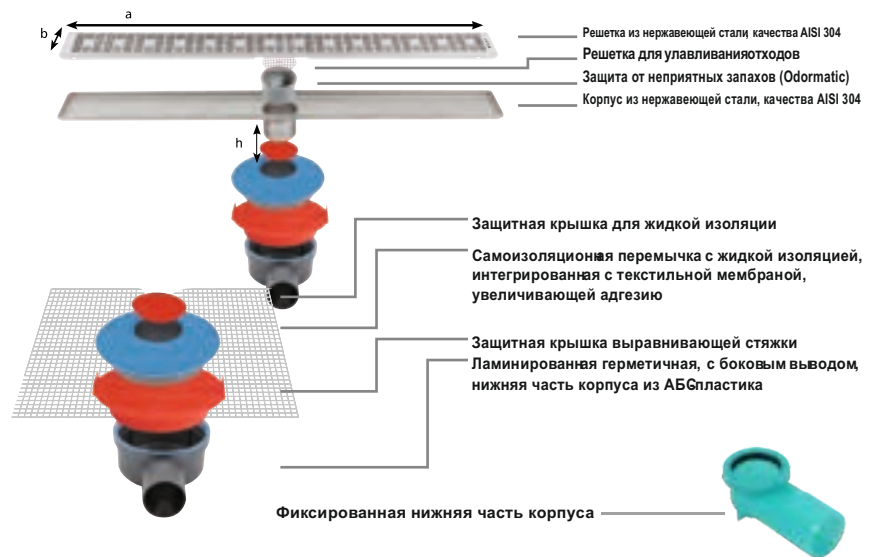
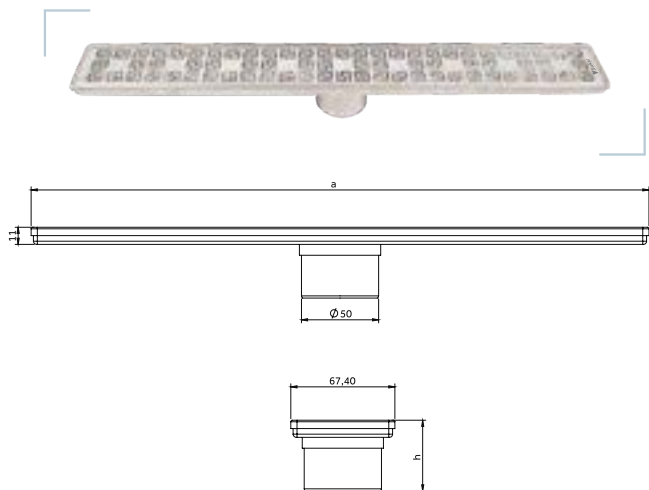

* Для выбора нижних корпусов в зависимости от высоты и направления нанесения, сверьтесь пожалуйста со страницами 114-115.

Линейный трап для душа

С перемычкой из жидкой изоляции, Корпус из нержавеющей стали, защита от неприятных запахов (Odormatic), практичный комплект для душа.

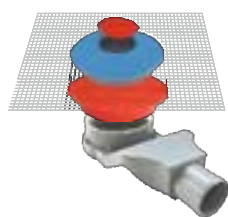

»БОЛЬШОЙ КОМПЛЕКТ ИЗОЛЯЦИИ«

Диаметр выхода	Код изделия	Количество короб.
Ø50	1002-0385023-13	70



КОМПЛЕКТ ИЗОЛЯЦИИ

Диаметр выхода	Код изделия
Q50	1002-0385023-11

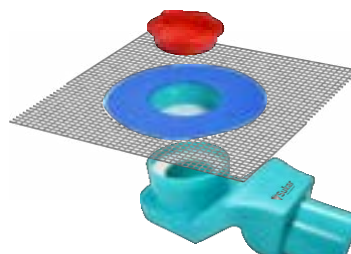

НОВЫЙ ИЗОЛЯЦИОННЫЙ КОМПЛЕКТ

Диаметр выхода	Код изделия	Количество в коробке
Q50	1002-0385023-12	1



ФИКСИРОВАННЫЙ НИЖНИЙ КОРПУС

Диаметр выхода	Код изделия
Q50	1001-2605022-11



РЕШЕТКА ЛАБИРИНТ

Длина а	Ширина б	Высота h	Диаметр выхода	Код изделия	Количество в коробке
20 cm	6 cm	4,5 cm	Q50	1156-0982000-01	1
30 cm	6 cm	4,5 cm	Q50	1156-0983000-01	1
40 cm	6 cm	4,5 cm	Q50	1156-0984000-01	1
50 cm	6 cm	4,5 cm	Q50	1156-0985000-01	1
60 cm	6 cm	4,5 cm	Q50	1156-0986000-01	1
65 cm	6 cm	4,5 cm	Q50	1156-0986500-01	1
80 cm	6 cm	4,5 cm	Q50	1156-0988000-01	1



РЕШЕТКА КУБ

Длина а	Ширина б	Высота h	Диаметр выхода	Код изделия	Количество в коробке
20 cm	6 cm	4,5 cm	Q50	1156-1002000-01	1
30 cm	6 cm	4,5 cm	Q50	1156-1003000-01	1
40 cm	6 cm	4,5 cm	Q50	1156-1004000-01	1
50 cm	6 cm	4,5 cm	Q50	1156-1005000-01	1
60 cm	6 cm	4,5 cm	Q50	1156-1006000-01	1
65 cm	6 cm	4,5 cm	Q50	1156-1006500-01	1
80 cm	6 cm	4,5 cm	Q50	1156-1008000-01	1



РЕШЕТКА РОВНАЯ

Длина а	Ширина б	Высота h	Диаметр выхода	Код изделия	Количество в коробке
20 cm	6 cm	4,5 cm	Q50	1156-1032000-01	1
30 cm	6 cm	4,5 cm	Q50	1156-1033000-01	1
40 cm	6 cm	4,5 cm	Q50	1156-1034000-01	1
50 cm	6 cm	4,5 cm	Q50	1156-1035000-01	1
60 cm	6 cm	4,5 cm	Q50	1156-1036000-01	1
65 cm	6 cm	4,5 cm	Q50	1156-1036500-01	1
80 cm	6 cm	4,5 cm	Q50	1156-1038000-01	1



РЕШЕТКА СЛОТ

Длина а	Ширина б	Высота h	Диаметр выхода	Код изделия	Количество в коробке
20 cm	6 cm	4,5 cm	Q50	1156-1062000-01	1
30 cm	6 cm	4,5 cm	Q50	1156-1063000-01	1
40 cm	6 cm	4,5 cm	Q50	1156-1064000-01	1
50 cm	6 cm	4,5 cm	Q50	1156-1065000-01	1
60 cm	6 cm	4,5 cm	Q50	1156-1066000-01	1
65 cm	6 cm	4,5 cm	Q50	1156-1066500-01	1
80 cm	6 cm	4,5 cm	Q50	1156-1068000-01	1



ЗОЛОТАЯ РЕШЕТКА РОВНАЯ

Длина а	Ширина b	Высота h	Диаметр выхода	Код изделия	Количество в коробке
40 cm	6 cm	4,5 cm	Ø50	1156-1034000-71	10
50 cm	6 cm	4,5 cm	Ø50	1156-1035000-71	10
60 cm	6 cm	4,5 cm	Ø50	1156-1036000-71	10

БРОНЗОВАЯ РЕШЕТКА РОВНАЯ

Длина а	Ширина b	Высота h	Диаметр выхода	Код изделия	Количество в коробке
40 cm	6 cm	4,5 cm	Ø50	1156-1034000-51	10
50 cm	6 cm	4,5 cm	Ø50	1156-1035000-51	10
60 cm	6 cm	4,5 cm	Ø50	1156-1036000-51	10

ЧЕРТАЯ РЕШЕТКА РОВНАЯ

Длина а	Ширина b	Высота h	Диаметр выхода	Код изделия	Количество в коробке
40 cm	6 cm	4,5 cm	Ø50	1156-1034000-31	10
50 cm	6 cm	4,5 cm	Ø50	1156-1035000-31	10
60 cm	6 cm	4,5 cm	Ø50	1156-1036000-31	10

МОДЕЛЬ СОВМЕСТИМАЯ С КЕРАМИЧЕСКОЙ ПЛИТКОЙ

Длина а	Ширина b	Высота h	Диаметр выхода	Код изделия	Количество в коробке
40 cm	6 cm	4,5 cm	Ø50	1156-2424000-01	10
50 cm	6 cm	4,5 cm	Ø50	1156-2425000-01	10
60 cm	6 cm	4,5 cm	Ø50	1156-2426000-01	10

Преимущества

- Корпус из нержавеющей стали обеспечивает стильный внешний вид. Корпус без фартука можно использовать не только для душа, но и для применения в любом виде плинтуса.
- На 100% совместим со всеми жидкими гидроизоляционными материалами благодаря сетчатому фартуку, интегрированному в изоляционную перемычку и текстильному слою.
- Вращающийся на 360° нижний корпус с ламинированным герметичным кольцом позволяет подсоединять изделие к монтажной трубе в любом направлении.
- Возможен заказ штучного производства на заказ размером от 20 см до 250 см.

Области применения

- Влажные помещения с применением плинтуса
- Душевые кабины
- Сауны и СПА
- Больничные и гостиничные душевые
- Раздевалки и душевые фитнес-центров
- Бани и турецкие бани открытые для общественного пользования
- Обеспечивает легкую очистку в часто используемых помещениях с помощью решетки для улавливания отходов.

Коммерческая презентация

Изделие продается вместе с решеткой и корпусом. Комплект изоляции и фиксированная нижняя часть корпуса продаются отдельно.

Простота установки

- При укладке наклонной стяжки защитная крышка защищает нижнюю часть корпуса и сетчатый изоляционный фартук.
- Сетчатая верхняя часть корпуса, действующая в качестве изоляционной перемычкой, остается между слоями изоляции, интегрируя слив в жидкую изоляцию.
- Таким образом система защищена до тех пор, пока не будет уложена керамическая плитка и ошибки при установке сведены к минимуму.
- В системе имеется вдойной слив.



С перемычкой из жидкой изоляции, пластиковый корпус, защита от неприятных запахов (Odormatic), практичный комплект для душа.



ИЗОЛЯЦИОННЫЙ КОМПЛЕКТ

Диаметр выхода	Код изделия	Количество в коробе
Q50	1002-0385023-11	1

* Используйте изоляционный комплект там, где должна быть применена изоляция.

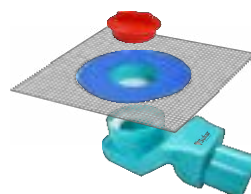

ИЗОЛЯЦИОННЫЙ КОМПЛЕКТ «S»

Диаметр выхода	Код изделия	Количество в коробе
Ø50	1002-0385023-12	60/125



РЕШЕТКА КУБ

Длина a	Ширина b	Высота h	Диаметр выхода	Код изделия	Количество в коробе
20 cm	6 cm	4,5 cm	Q50	1154-1002000-01	1
30 cm	6 cm	4,5 cm	Q50	1154-1003000-01	1
40 cm	6 cm	4,5 cm	Q50	1154-1004000-01	1
50 cm	6 cm	4,5 cm	Q50	1154-1005000-01	1
60 cm	6 cm	4,5 cm	Q50	1154-1006000-01	1



РЕШЕТКА РОВНАЯ

Длина a	Ширина b	Высота h	Диаметр выхода	Код изделия	Количество в коробе
20 cm	6 cm	4,5 cm	Q50	1154-1032000-01	1
30 cm	6 cm	4,5 cm	Q50	1154-1033000-01	1
40 cm	6 cm	4,5 cm	Q50	1154-1034000-01	1
50 cm	6 cm	4,5 cm	Q50	1154-1035000-01	1
60 cm	6 cm	4,5 cm	Q50	1154-1036000-01	1



РЕШЕТКА СЛОТ

Длина a	Ширина b	Высота h	Диаметр выхода	Код изделия	Количество в коробе
20 cm	6 cm	4,5 cm	Q50	1154-1062000-01	1
30 cm	6 cm	4,5 cm	Q50	1154-1063000-01	1
40 cm	6 cm	4,5 cm	Q50	1154-1064000-01	1
50 cm	6 cm	4,5 cm	Q50	1154-1065000-01	1
60 cm	6 cm	4,5 cm	Q50	1154-1066000-01	1

Line / 6 Slim

Линейный трап для душа

Корпус из нержавеющей стали, с защитой от неприятного запаха, может быть установлен впритык к стене, Тонкий корпус

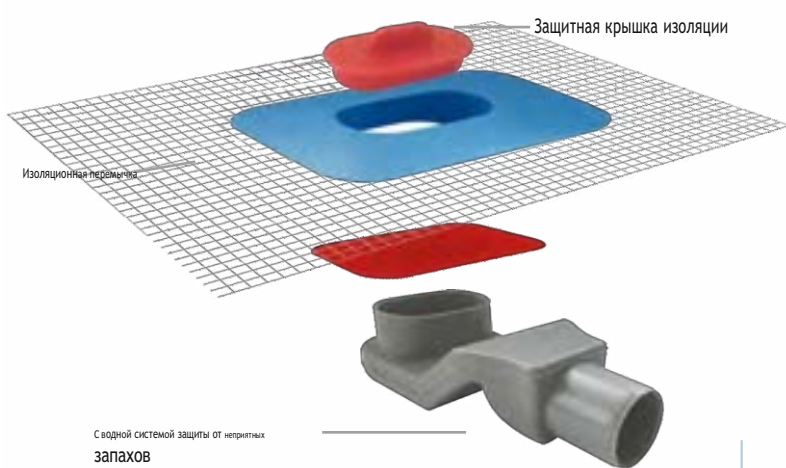

РЕШЕТКА КУБ

Длина a	Ширина b	Диаметр выхода	Код изделия	Количество в коробке
40 см	3 см	Ø50	1156-1004000-02	10
60 см	3 см	Ø50	1156-1006000-02	10

РЕШЕТКА СЛОТ

Длина a	Ширина b	Диаметр выхода	Код изделия	Количество в коробке
40 см	3 см	Ø50	1156-1064000-02	10
60 см	3 см	Ø50	1156-1066000-02	10

РЕШЕТКА РОВНАЯ

Длина a	Ширина b	Диаметр выхода	Код изделия	Количество в коробке
40 см	3 см	Ø50	1156-1034000-02	10
60 см	3 см	Ø50	1156-1036000-02	10

ИЗОЛЯЦИОННЫЙ КОМПЛЕКТ ДЛЯ ТОНКОГО ТРАПА

Диаметр выхода	Код изделия	Количество в коробке
Ø50	1002-0385023-10	10

Line / 7

Линейный трап для душа

/ Совместим со всеми типами изоляции,
корпус из нержавеющей стали, регулируемая по высоте

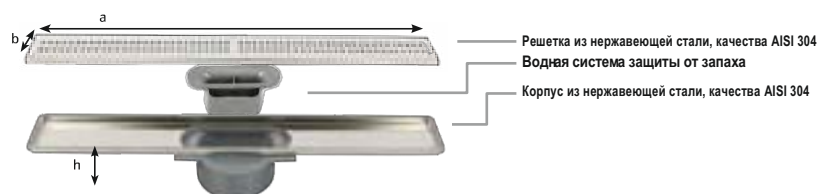
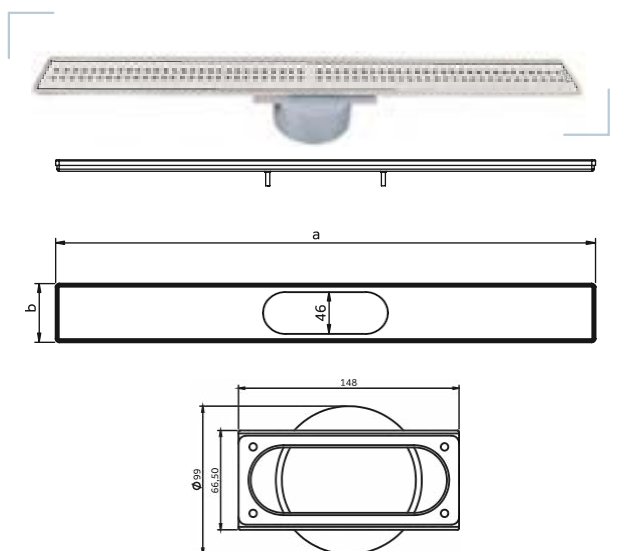

Альтернативные варианты сменной
нижней части корпуса

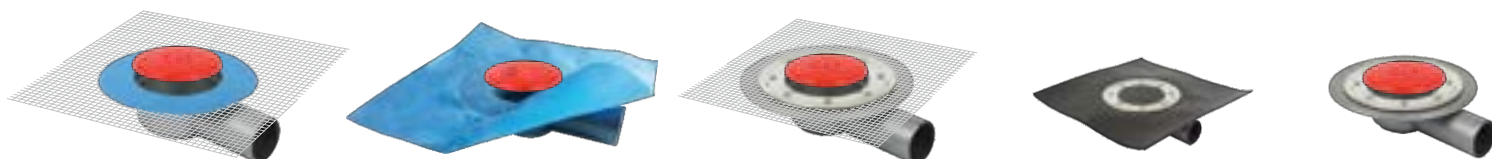

*Для выбора деталей нижних корпусов в соответствии с типом гидроизоляции, сверьтесь пожалуйста со страницами 39-40-41.



РЕШЕТКА ЛАБИРИНТ

Длина a	Ширина b	Высота h	Диаметр выхода	Код изделия	Количество в коробке
20 см	6,47 см	5,35 см	Q50	1153-1632033-01	1
30 см	6,47 см	5,35 см	Q50	1153-1633033-01	1
40 см	6,47 см	5,35 см	Q50	1153-1634033-01	1
50 см	6,47 см	5,35 см	Q50	1153-1635033-01	1
60 см	6,47 см	5,35 см	Q50	1153-1636033-01	1
65 см	6,47 см	5,35 см	Q50	1153-1636533-01	1
80 см	6,47 см	5,35 см	Q50	1153-1638033-01	1

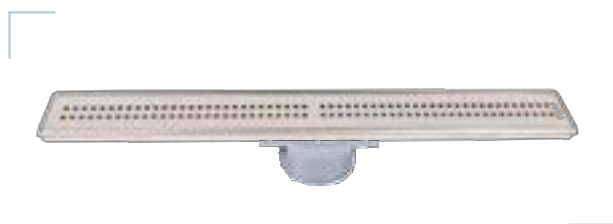

РЕШЕТКА КУБ

Длина a	Ширина b	Высота h	Диаметр выхода	Код изделия	Количество в коробке
20 см	6,47 см	5,35 см	Q50	1153-2412033-01	1
30 см	6,47 см	5,35 см	Q50	1153-2413033-01	1
40 см	6,47 см	5,35 см	Q50	1153-2414033-01	1
50 см	6,47 см	5,35 см	Q50	1153-2415033-01	1
60 см	6,47 см	5,35 см	Q50	1153-2416033-01	1
65 см	6,47 см	5,35 см	Q50	1153-2416533-01	1
80 см	6,47 см	5,35 см	Q50	1153-2418033-01	1



РЕШЕТКА РОВНАЯ

Длина a	Ширина b	Высота h	Диаметр выхода	Код изделия	Количество в коробке
20 см	6,47 см	5,35 см	Q50	1153-0812033-01	1
30 см	6,47 см	5,35 см	Q50	1153-0813033-01	1
40 см	6,47 см	5,35 см	Q50	1153-0814033-01	1
50 см	6,47 см	5,35 см	Q50	1153-0815033-01	1
60 см	6,47 см	5,35 см	Q50	1153-0816033-01	1
65 см	6,47 см	5,35 см	Q50	1153-0816533-01	1
80 см	6,47 см	5,35 см	Q50	1153-0818033-01	1



РЕШЕТКА СЛОТ

Длина a	Ширина b	Высота h	Диаметр выхода	Код изделия	Количество в коробке
20 см	6,47 см	5,35 см	Q50	1153-1322033-01	1
30 см	6,47 см	5,35 см	Q50	1153-1323033-01	1
40 см	6,47 см	5,35 см	Q50	1153-1324033-01	1
50 см	6,47 см	5,35 см	Q50	1153-1325033-01	1
60 см	6,47 см	5,35 см	Q50	1153-1326033-01	1
65 см	6,47 см	5,35 см	Q50	1153-1326533-01	1
80 см	6,47 см	5,35 см	Q50	1153-1328033-01	1

Преимущества

- На 100% подходит для применения с жидкими и текстильными гидроизоляционными материалами в соответствии с выбранным нижним корпусом.
- Верхняя часть корпуса регулируется по высоте от 1 см до 5,5 см. С помощью удлинительного устройства, которое упрощает установку, изделие можно неограниченно удлинять.
- Возможен заказ штучного производства на заказ размером от 20 см до 250 см.

Области применения

- Изделие можно использовать в любом месте, где применяется жидкая и битумная мембранная гидроизоляция; там, где будет применяться толстое напольное покрытие, такое как мрамор, или на всех влажных поверхностях, где будет применяться теплоизоляция.
- Террасы с теплоизоляцией
- Ванные комнаты, отделанные мрамором или высокой плиткой, влажные помещения
- Сауны и СПА
- Больничные и гостиничные душевые
- Раздевалки и душевые фитнес-центров
- Бани и турецкие бани открытые для общественного пользования.

Коммерческая презентация

Изделие продается вместе с решеткой и корпусом. Комплект изоляции и фиксированная нижняя часть корпуса продаются отдельно.

Простота установки

- Изолирующий фартук, встроен в нижний корпус и расположен между слоями изоляции в соответствии с типом изоляции.
- Это применение объединяет слив с изоляционным материалом.
- Регулированный по высоте верхний корпус можно отсечь от направляющих, чтобы установить желаемую высоту.

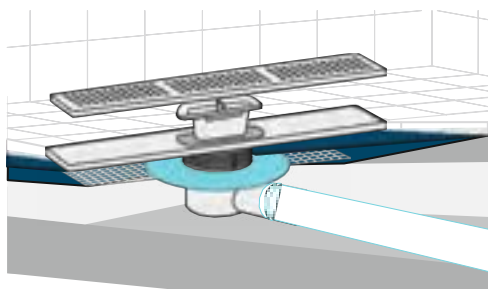

Line / 7-D

Линейный трап для душа / Совместим со всеми типами изоляции, корпус и фартук из нержавеющей стали, регулируемая высота



- Решетка из нержавеющей стали, качества AISI 304
- Водяя система защиты от запаха
- Корпус и фартук из нержавеющей стали, качества AISI 304

Альтернативные варианты сменной нижней части корпуса

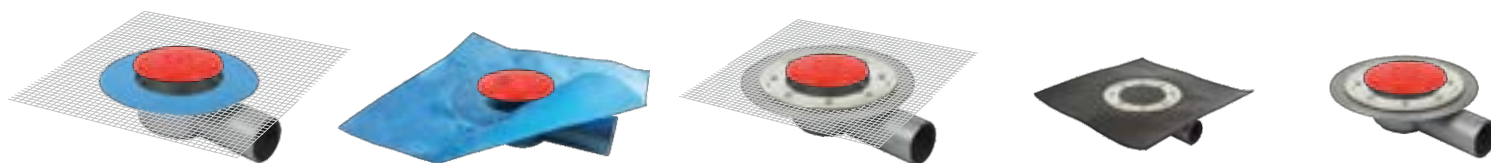

**Для выбора деталей нижних корпусов в соответствии с типом гидроизоляции, сверьтесь пожалуйста со страницами 39-40-41.

Линейный трап для душа

Совместим со всеми типами изоляции, корпус и фартук из нержавеющей стали, регулируемая высота

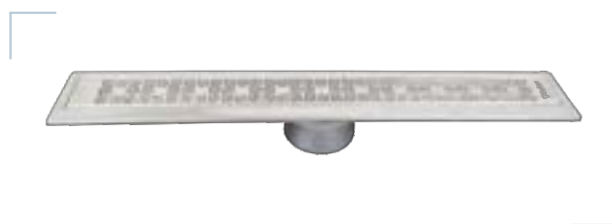

РЕШЕТКА ЛАБИРИНТ

Длина а	Ширина б	Высота h	Диаметр выхода	Код изделия	Количество в коробке
20 cm	6 cm	5,35 cm	Q50	1153-1632033-02	1
30 cm	6 cm	5,35 cm	Q50	1153-1633033-02	1
40 cm	6 cm	5,35 cm	Q50	1153-1634033-02	1
50 cm	6 cm	5,35 cm	Q50	1153-1635033-02	1
65 cm	6 cm	5,35 cm	Q50	1153-1636533-02	1
80 cm	6 cm	5,35 cm	Q50	1153-1638033-02	1



РЕШЕТКА КУБ

Длина а	Ширина б	Высота h	Диаметр выхода	Код изделия	Количество в коробке
20 cm	6 cm	5,35 cm	Q50	1153-2412033-02	1
30 cm	6 cm	5,35 cm	Q50	1153-2413033-02	1
40 cm	6 cm	5,35 cm	Q50	1153-2414033-02	1
50 cm	6 cm	5,35 cm	Q50	1153-2415033-02	1
65 cm	6 cm	5,35 cm	Q50	1153-2416533-02	1
80 cm	6 cm	5,35 cm	Q50	1153-2418033-02	1



РЕШЕТКА РОВНАЯ

Длина а	Ширина б	Высота h	Диаметр выхода	Код изделия	Количество в коробке
20 cm	6 cm	5,35 cm	Q50	1153-0812033-02	1
30 cm	6 cm	5,35 cm	Q50	1153-0813033-02	1
40 cm	6 cm	5,35 cm	Q50	1153-0814033-02	1
50 cm	6 cm	5,35 cm	Q50	1153-0815033-02	1
65 cm	6 cm	5,35 cm	Q50	1153-0816533-02	1
80 cm	6 cm	5,35 cm	Q50	1153-0818033-02	1



РЕШЕТКА СЛОТ

Длина а	Ширина б	Высота h	Диаметр выхода	Код изделия	Количество в коробке
20 cm	6 cm	5,35 cm	Q50	1153-1322033-02	1
30 cm	6 cm	5,35 cm	Q50	1153-1323033-02	1
40 cm	6 cm	5,35 cm	Q50	1153-1324033-02	1
50 cm	6 cm	5,35 cm	Q50	1153-1325033-02	1
65 cm	6 cm	5,35 cm	Q50	1153-1326533-02	1
80 cm	6 cm	5,35 cm	Q50	1153-1328033-02	1

Нижние корпуса с текстильной мембраной и самосетчатым покрытием

Боковые выпускные отверстия

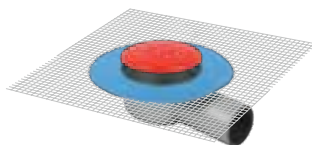

Диаметр выхода	Направление выхода	Высота	Скорость потока	Код изделия	Количество в коробке
Ø 32	Боковой	5 cm	0,45 lt/sn	1001-2403222-11	10/50
Ø 50	Боковой	5,5 cm	0,81 lt/sn	1001-2405022-11	10/50
Ø 70	Боковой	9,5 cm	1,00 lt/sn	1001-2407022-11	10/27
Ø 100	Боковой	12,5 cm	2,80 lt/sn	1001-2401022-11	10/20

Нижние выпускные отверстия

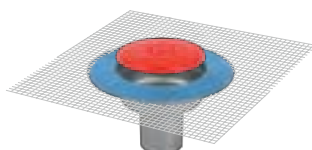

Диаметр выхода	Направление выхода	Высота	Скорость потока	Код изделия	Количество в коробке
Ø 50	Муфта	10 cm	1,40 lt/sn	1001-2405000-11	10/45
Ø 70	Муфта	8 cm	1,60 lt/sn	1001-2407000-11	10/45
Ø 50	Труба	10 cm	3,51 lt/sn	1001-2405011-11	10/30
Ø 70	Труба	8 cm	1,60 lt/sn	1001-2407011-11	10/30
Ø 100	Труба	8 cm	3,51 lt/sn	1001-2401011-11	16

Нижние корпуса с текстильной мембраной

Боковые выпускные отверстия



Диаметр выхода	Направление выхода	Высота	Скорость потока	Код изделия	Количество в коробке
Ø 32	Боковой	5 cm	0,45 lt/sn	1001-1183222-11	10/45
Ø 40	Боковой	5,5 cm	0,60 lt/sn	1001-1184022-11	10/45
Ø 50	Боковой	5,5 cm	0,81 lt/sn	1001-1185022-11	10/35
Ø 70	Боковой	9,5 cm	1,00 lt/sn	1001-1187022-11	10/27
Ø 100	Боковой	12,5 cm	2,80 lt/sn	1001-1181022-11	16

Нижние выпускные отверстия



Диаметр выхода	Направление выхода	Высота	Скорость потока	Код изделия	Количество в коробке
Ø 50	Муфта	10 cm	1,40 lt/sn	1001-1185000-11	10/40
Ø 70	Муфта	8 cm	1,60 lt/sn	1001-1187000-11	10/35
Ø 50	Труба	10 cm	3,51 lt/sn	1001-1185011-11	10/30
Ø 70	Труба	8 cm	1,60 lt/sn	1001-1187011-11	10/27
Ø 100	Труба	8 cm	3,51 lt/sn	1001-1181011-11	10/20

Нижние корпуса со встроенной битумной мембраной

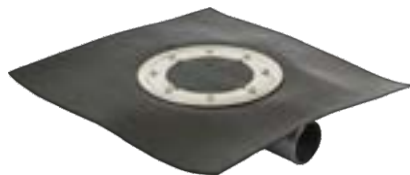

Боковые выпускные отверстия

Диаметр выхода	Направление выхода	Высота	Скорость потока	Код изделия	Количество в коробке
Ø 50	Боковой	5 cm	0,81 lt/sn	1011-0415022-11	10/35
Ø 70	Боковой	9 cm	1,00 lt/sn	1011-0417022-11	10/27
Ø 100	Боковой	12,5 cm	2,80 lt/sn	1011-0411022-11	16

Нижние выпускные отверстия



Диаметр выхода	Направление выхода	Высота	Скорость потока	Код изделия	Количество в коробке
Ø 50	Муфта	11 cm	1,40 lt/sn	1011-0415000-11	10/40
Ø 70	Муфта	11 cm	1,60 lt/sn	1011-0417000-11	10/35
Ø 100	Муфта	11 cm	3,51 lt/sn	1011-0411000-11	10/20
Ø 50	Труба	16 cm	1,40 lt/sn	1011-0415011-11	10/30
Ø 70	Труба	16 cm	1,60 lt/sn	1011-0417011-11	10/24
Ø 100	Труба	16 cm	3,51 lt/sn	1011-0411011-11	10/24

Нижние корпуса и фланцевые кольца подходящие для всех видов изоляции

Боковые выпускные отверстия



Диаметр выхода	Направление выхода	Высота	Скорость потока	Код изделия	Количество в коробке
Ø 32	Боковой	5 cm	0,45 lt/sn	1001-0303222-11	10/45
Ø 50	Боковой	5,5 cm	0,81 lt/sn	1001-0305022-11	10/35
Ø 70	Боковой	9 cm	1,00 lt/sn	1001-0307022-11	10/27
Ø 100	Боковой	12,5 cm	2,80 lt/sn	1001-0301022-11	16

Нижние выпускные отверстия



Диаметр выхода	Направление выхода	Высота	Скорость потока	Код изделия	Количество в коробке
Ø 50	Муфта	11 cm	1,40 lt/sn	1001-0305000-11	10/40
Ø 70	Муфта	11 cm	1,60 lt/sn	1001-0307000-11	10/35
Ø 100	Муфта	11 cm	3,51 lt/sn	1001-0301000-11	10/35
Ø 50	Труба	16 cm	1,40 lt/sn	1001-0305011-11	10/30
Ø 70	Труба	16 cm	1,60 lt/sn	1001-0307011-11	10/30
Ø 100	Труба	16 cm	3,51 lt/sn	1001-0301011-11	10/25

Фланцевые кольца



Диаметр	Характеристика	Код изделия	Количество в коробке
Ø 100	Нержавеющая сталь (уплотнительное кольцо + винт)	2143-0761099-01	10/50
Ø 100	Пластик (уплотнительное кольцо + винт)	2143-0761099-11	10/50

Нижние корпуса со встроенной сеткой

Фланцевые боковые выпускные отверстия из нержавеющей стали

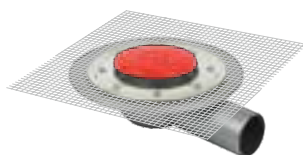

Диаметр выхода	Направление выхода	Высота	Скорость потока	Код изделия	Количество в коробке
Ø 32	Боковой	5 cm	0,45 lt/sn	1001-0373222-11	10/50
Ø 50	Боковой	5,5 cm	0,81 lt/sn	1001-0375022-11	10/45
Ø 70	Боковой	9,5 cm	1,00 lt/sn	1001-0377022-11	10/27
Ø 100	Боковой	12,5 cm	2,80 lt/sn	1001-0371022-11	16

Фланцевые нижние выпускные отверстия из нержавеющей стали

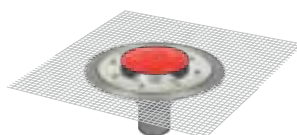

Диаметр выхода	Направление выхода	Высота	Скорость потока	Код изделия	Количество в коробке
Ø 50	Муфта	11 cm	1,40 lt/sn	1001-0375000-11	10/45
Ø 70	Муфта	11 cm	1,60 lt/sn	1001-0377000-11	10/30
Ø 100	Муфта	11 cm	3,51 lt/sn	1001-0371000-11	10/24
Ø 50	Труба	16 cm	1,40 lt/sn	1001-0375011-11	10/30
Ø 70	Труба	16 cm	1,60 lt/sn	1001-0377011-11	10/27
Ø 100	Труба	16 cm	3,51 lt/sn	1001-0371011-11	10/20

Фланцевые боковые выпускные отверстия из пластика

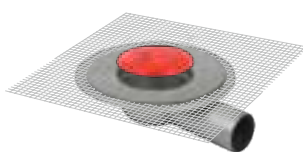

Диаметр выхода	Направление выхода	Высота	Скорость потока	Код изделия	Количество в коробке
Ø 32	Боковой	5 cm	0,45 lt/sn	1001-1343222-11	10/50
Ø 50	Боковой	5,5 cm	0,81 lt/sn	1001-1345022-11	10/45
Ø 70	Боковой	9,5 cm	1,00 lt/sn	1001-1347022-11	10/27
Ø 100	Боковой	12,5 cm	2,80 lt/sn	1001-1341022-11	16

Фланцевые нижние выпускные отверстия из пластика

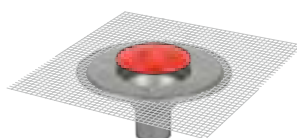

Диаметр выхода	Направление выхода	Высота	Скорость потока	Код изделия	Количество в коробке
Ø 50	Муфта	11 cm	1,40 lt/sn	1001-1345000-11	10/40
Ø 70	Муфта	11 cm	1,60 lt/sn	1001-1347000-11	10/30
Ø 100	Муфта	11 cm	3,51 lt/sn	1001-1341000-11	10/24
Ø 50	Труба	16 cm	1,40 lt/sn	1001-1345011-11	10/30
Ø 70	Труба	16 cm	1,60 lt/sn	1001-1347011-11	10/27
Ø 100	Труба	16 cm	3,51 lt/sn	1001-1341011-11	10/20

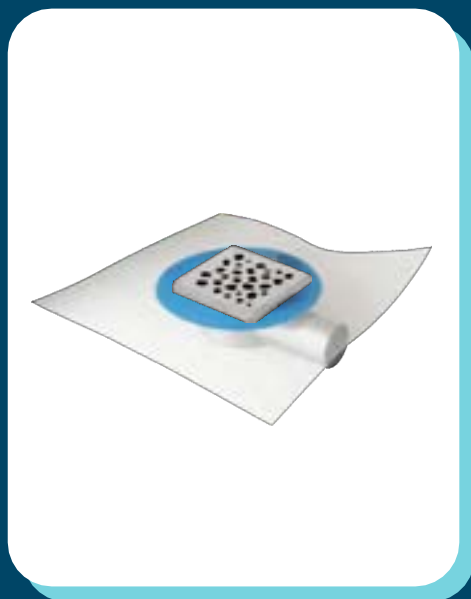
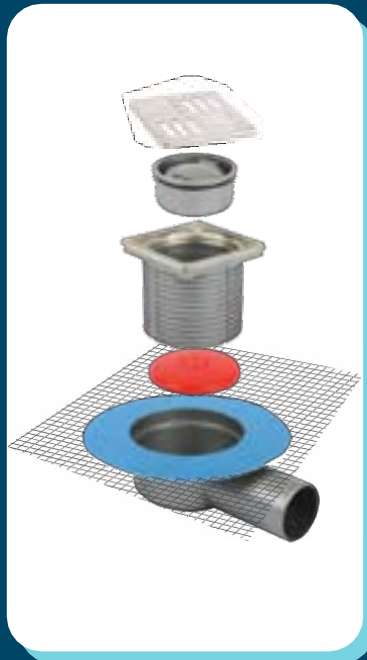

Водосточные комплекты

Line / 5

Водосточные комплекты /

Профессиональный водосточный комплект с жидкой изоляционной перемычкой, регулируемый по высоте, вкручиваемая установка



Система становится двухуровневой водосточной системой благодаря установочным вкручиваемым фланцевым кольцам, обеспечивающих точную регулировку высоты безобрезки.

Водосточные системы нового поколения в мире

Видео о применении

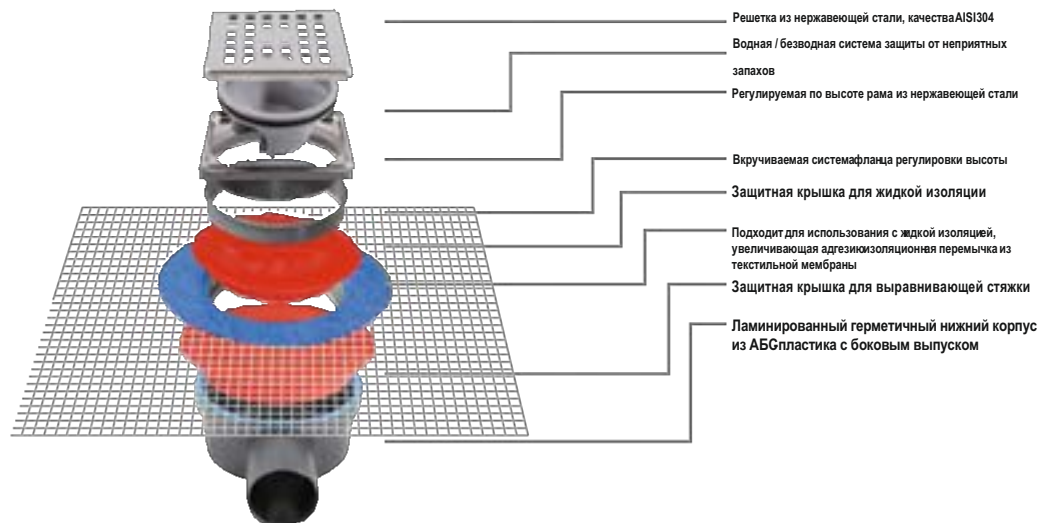
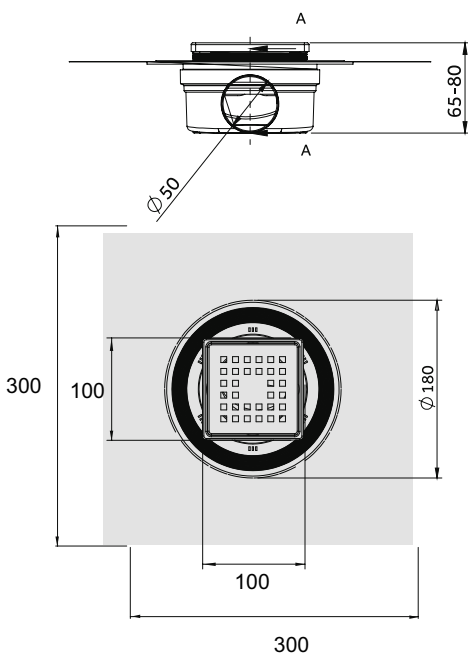

Преимущества

- На 100% совместим со всеми жидкими изоляционными материалами благодаря встроенному сетчатому фартуку на изоляционной перемычке.
- Сетчатый фартук обеспечивает более гибкое соединение с изоляцией и не подвержен влиянию строительных движений.
- Благодаря сетчатой мембране повышается сцепление изоляции. Благодаря вкручиваемому фланцу регулировки высоты и закручиваемой сливной головке регулировки направления его можно использовать на высоте до 3 см.
- Решетки и рамы из нержавеющей стали, качества AISI 304.
- Водная / безводная система защиты от неприятных запахов, запатентованная «Sukag». Помогает защитить от неприятных запахов и насекомых, пока в системе нет воды.
- Изоляционная перемычка помогает интегрироваться в изоляцию стен при применениях на плитусах.

Области применения

Его можно использовать для наклонных поверхностей, требующих большой регулировки по высоте, и для профессионального применения, где применяется жидкая гидроизоляция;

- Идеально подходит для влажных помещений
- Рекомендуется для всех влажных поверхностей, на которых применяется жидкая гидроизоляция, включая террасы и на открытом воздухе,
- С решеткой для улавливания отходов, его легко очищать даже в местах с высокой интенсивностью использования.

Простота установки

- Защитная крышка защищает нижний корпус и сетчатый фартук при заливке выравнивающей стяжки.
- Во время нанесения изоляции между слоями жидкой гидроизоляции помещается сетчатая изоляционная перемычка. Для защиты системы во время нанесения изоляции добавляется дополнительная защитная крышка. Таким образом, система защищена до тех пор, пока не будет уложена керамическая плитка и монтажные ошибки не будут сведены к минимуму.
- Это также обеспечивает гибкость во время применения.
- Вкручиваемая система регулировки высоты позволяет регулировать направление и высоту керамики от 1 до 3 см.

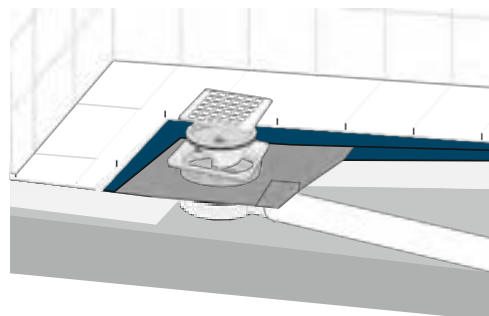

Коммерческая презентация

Комплект изоляции продукта, защита от запаха с водой и без воды, вкручиваемое фланцевое кольцо, рама из нержавеющей стали и решетка продаются вместе.

Презентация упаковки

Коробка содержит; Изоляционный комплект, вкручиваемый фланец регулирующий высоту, рама из нержавеющей стали, водная / безводная система защиты от неприятных запахов и решетка из нержавеющей стали, качества AISI 304. Подробное руководство по установке прилагается.



Стандартный размер продукции

Модели 10 x 10 см в раме из нержавеющей стали

Line 5 Профессиональная серия 10x10 Водостоки с рамой из нержавеющей стали

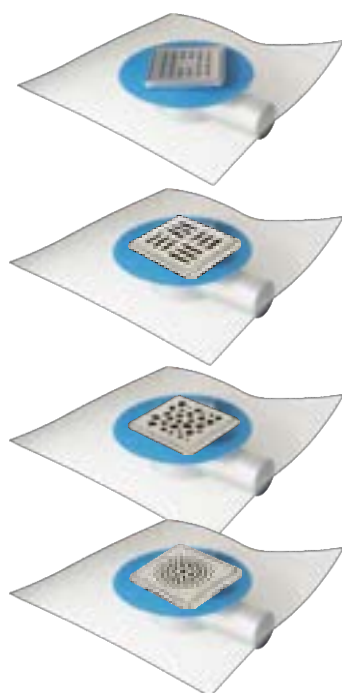

Размеры решетки	Регулируемая высота фланца	Направление выхода	Диаметр выхода	Модели решетки	Код изделия	Количество в коробке
10x10 cm	От 1 см до 3 см	Боковой	Ø 50	Решетка квадратной модели из нержавеющей стали	1157-0381023-11	1
10x10 cm	От 1 см до 3 см	Боковой	Ø 50	Решетка линейной модели из нержавеющей стали	1157-0381123-11	1
10x10 cm	От 1 см до 3 см	Боковой	Ø 50	Решетка модели камешков из нержавеющей стали	1157-0381223-11	1
10x10 cm	От 1 см до 3 см	Боковой	Ø 50	Решетка модели сольшка из нержавеющей стали	1157-0381323-11	1

Модели 10 x 10 см в раме из пластика

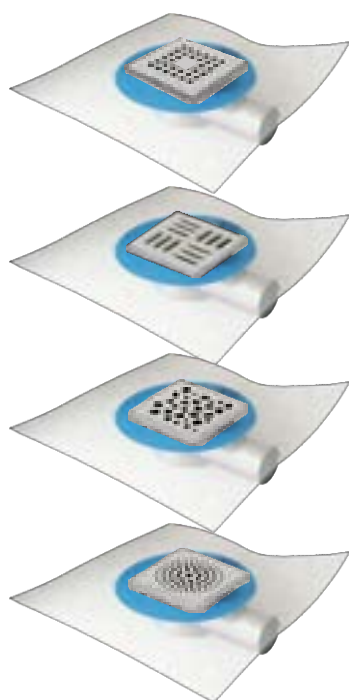

Line 5 Профессиональная серия 10x10 Водостокис рамой из пластика

Размеры решетки	Регулируемая высота фланца	Направление выхода	Диаметр выхода	Модели решетки	Код изделия	Количество в коробке
10x10 см	От 1 см до 3 см	Боковой	Ø 50	Решетка квадратной модели из нержавеющей стали	1158-0381023-11	1
10x10 см	От 1 см до 3 см	Боковой	Ø 50	Решетка линейной модели из нержавеющей стали	1158-0381123-11	1
10x10 см	От 1 см до 3 см	Боковой	Ø 50	Решетка модели камешков из нержавеющей стали	1158-0381223-11	1
10x10 см	От 1 см до 3 см	Боковой	Ø 50	Решетка модели сольщика из нержавеющей стали	1158-0381323-11	1

Модели 15 x 15 см в раме из нержавеющей стали

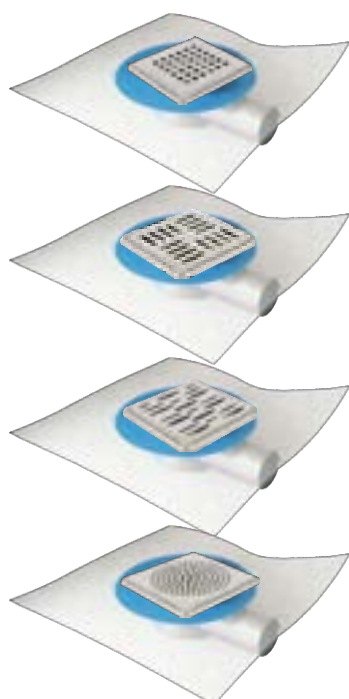

Line 5 Профессиональная серия 15x15 Водостокис рамой из нержавеющей стали

Размеры решетки	Регулируемая высота фланца	Направление выхода	Диаметр выхода	Модели решетки	Код изделия	Количество в коробке
15x15 см	От 1 см до 3 см	Боковой	Ø 50	Решетка квадратной модели из нержавеющей стали	1157-0381523-11	1
15x15 см	От 1 см до 3 см	Боковой	Ø 50	Решетка линейной модели из нержавеющей стали	1157-0381623-11	1
15x15 см	От 1 см до 3 см	Боковой	Ø 50	Решетка модели дождя из нержавеющей стали	1157-0381723-11	1
15x15 см	От 1 см до 3 см	Боковой	Ø 50	Решетка модели сольщика из нержавеющей стали	1157-0381823-11	1

Модели 15 x 15 см в раме из пластика

Line 5 Профессиональная серия 15x15 Водостоки с рамой из пластика

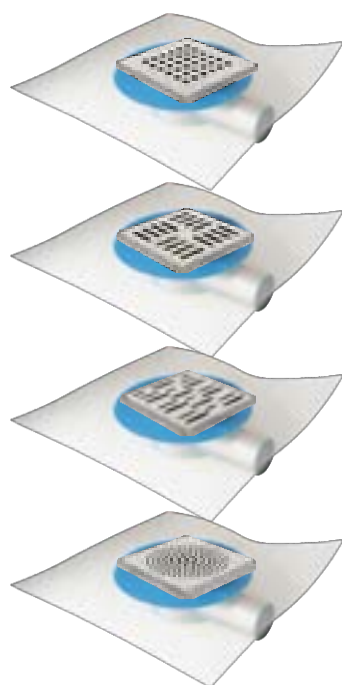

Размеры решетки	Регулируемая высота фланца	Направление выхода	Диаметр выхода	Модели решетки	Код изделия	Количество в коробке
15x15 cm	От 1 см до 3 см	Боковой	Ø 50	Решетка квадратной модели из нержавеющей стали	1158-0381523-11	1
15x15 cm	От 1 см до 3 см	Боковой	Ø 50	Решетка линейной модели из нержавеющей стали	1158-0381623-11	1
15x15 cm	От 1 см до 3 см	Боковой	Ø 50	Решетка модели дождя из нержавеющей стали	1158-0381723-11	1
15x15 cm	От 1 см до 3 см	Боковой	Ø 50	Решетка модели сольщика из нержавеющей стали	1158-0381823-11	1

TWISTY (Закручиваемый)

Напольный модульный трап с регулируемой высотой
Закрути, отрегулируй, легко заверши настройку

Закрути, отрегулируй,
легко заверши настройку



Решетка модели камешков

Размеры решетки	Диаметр выхода	Код изделия	Количество в коробке
8x8 см	Ø32	1041-0593222-09	80
8x8 см	Ø50	1041-0595022-09	50
10x10 см	Ø32	1041-0573222-09	80
10x10 см	Ø50	1041-0575022-09	50

Решетка квадратной модели

Размеры решетки	Диаметр выхода	Код изделия	Количество в коробке
10x10 см	Ø32	1041-0573222-11	80
10x10 см	Ø50	1041-0575022-11	50

Line / 9

Водосточные комплекты Практичный водосточный комплект с перемычкой для жидкой гидроизоляции и решеткой из нержавеющей стали

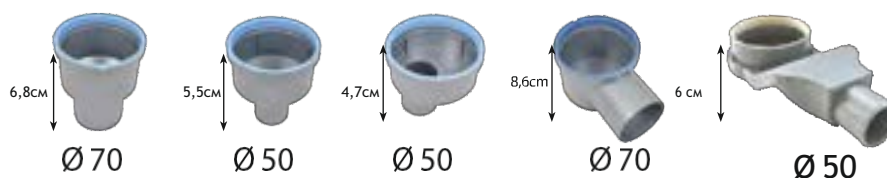
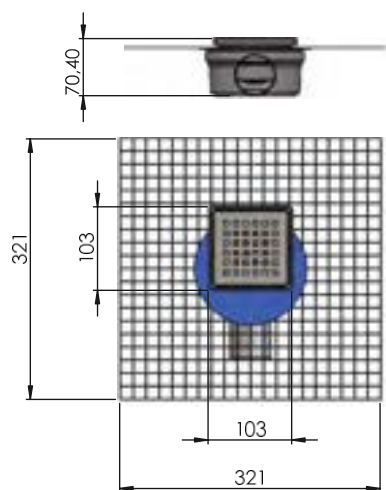

* Для выбора нижних корпусов в зависимости от высоты и направления нанесения, сверьтесь пожалуйста со страницами 114-115.

Стандартный размер продукции

Преимущества

- Корпус из нержавеющей стали обеспечивает стильный вид. Благодаря тонкому корпусу его можно использовать в любом плинтусе, а не только в душевых кабинах.
- На 100% совместим со всеми жидкими гидроизоляционными материалами благодаря интегрированному сетчатому фартуку на изоляционной перемычке и текстильном слое.
- Нижний корпус ламинированный герметичный и снабжен водной системой защиты от запаха.
- Текстильный слой увеличивает адгезию изоляции.
- Оснащен системой защиты от запаха (Odormatic) и двойным сливом.
- Также имеет различные модели выходов.

Области применения

Можно использовать в любых зонах, где применяется жидкая гидроизоляция, и в любых плинтусах зданий или в общественных местах;

Влажные помещения, где будет производиться выполнение плинтуса Душевые

- кабины
- Сауны и СПА
- Больничные и гостиничные душевые
- Раздевалки и душевые фитнес-центров
- Бани и турецкие бани открытые для общественного пользования
- С решеткой для улавливания отходов, его легко очищать даже в местах с высокой интенсивностью использования.

Коммерческая презентация

Водосточный комплект содержит; корпус и решетка из нержавеющей стали, Защита от неприятного запаха Odormatic фильтр для отходов. Комплект изоляции или фиксированный нижний корпус продаются отдельно в зависимости от типа изоляции.

Комплект изоляции и фиксированный нижний корпус - одного типа.

Простота установки

- Защитная крышка защищает нижний корпус и сетчатый фартук при заливке выравнивающей стяжки.
 - Сетчатый верхний корпус, выполняющий роль изоляционной перемычки, размещен между слоями изоляции, обеспечивая интеграцию слива со слоями жидкой изоляции.
- Для защиты системы во время нанесения изоляции добавляется дополнительная защитная крышка. Таким образом, система защищена до тех пор, пока не будет уложена керамическая плитка и монтажные ошибки не будут сведены к минимуму.
- Кроме того, он обеспечивает практичное и гибкое решение по срокам применения.

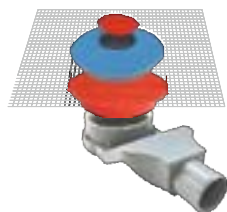
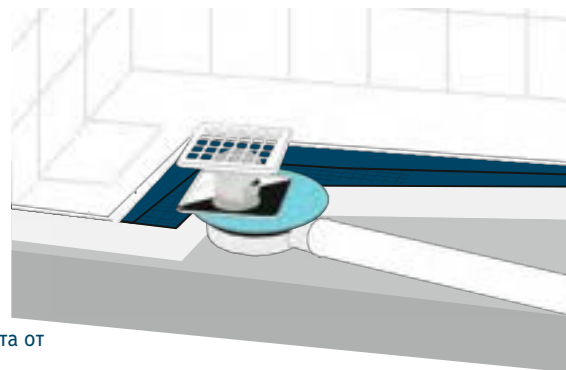

Большой изоляционный комплект «S»

Диаметр выхода	Код изделия	Количество в коробке
Ø50	1002-0385023-13	70



Изоляционный комплект

Диаметр выхода	Код изделия
Q50	1002-0385023-11

* Пожалуйста, используйте комплект для изоляции, где будет производиться изоляция.

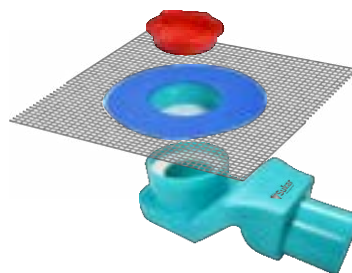

Новый изоляционный комплект

Диаметр выхода	Код изделия	Количество в коробке
Q50	1002-0385023-12	1



Фиксированный нижний корпус

Диаметр выхода	Код изделия
Q50	1001-2605022-11

* Вы можете использовать фиксированный нижний корпус, если не применяете изоляцию.

Водосточная решетка с рамой из нержавеющей стали 10 x 10 см



Размеры решетки	Высота	Направление выхода	Диаметр выхода	Модели решетки	Код изделия	Количество в коробке
10x10 cm	1 cm	Нижний	Ø 50	Полный корпус из нержавеющей стали линейной модели	1153-0011099-01	20
10x10 cm	1 cm	Нижний	Ø 50	Полный корпус из нержавеющей стали квадратной модели	1153-0031099-01	20



Размеры решетки	Высота	Направление выхода	Диаметр выхода	Модели решетки	Код изделия	Количество в коробке
10x10 cm	1 cm	Нижний	Ø 50	Полный корпус из нержавеющей стали модели солнышка	1153-0061099-01	20
10x10 cm	1 cm	Нижний	Ø 50	Полный корпус из нержавеющей стали модели наметшков	1153-0411099-01	20

Водосточная решетка с рамой из нержавеющей стали 15 x 15 см



Размеры решетки	Высота	Направление выхода	Диаметр выхода	Модели решетки	Код изделия	Количество в коробке
15x15 cm	1 cm	Нижний	Ø 50	Полный корпус из нержавеющей стали Линейной модели	1153-0011599-01	20
15x15 cm	1 cm	Нижний	Ø 50	Полный корпус из нержавеющей стали Квадратной модел	1153-0031599-01	20
15x15 cm	1 cm	Нижний	Ø 50	Полный корпус из нержавеющей стали модели солнышка	1153-0061599-01	20
15x15 cm	1 cm	Нижний	Ø 50	Полный корпус из нержавеющей стали модели дождика	1153-1471599-01	20

Водосточная решетка с рамой из нержавеющей стали со стеклянной решеткой 10 x 10 см

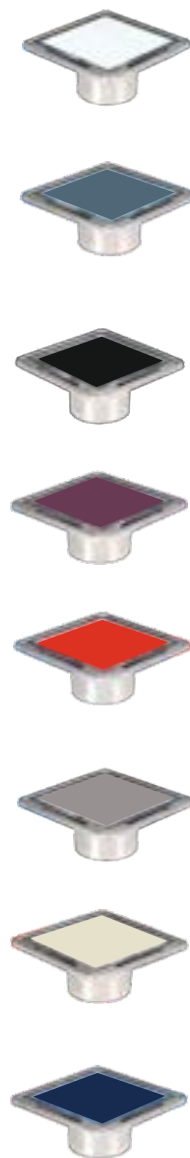

Размеры решетки	Высота	Направление выхода	Диаметр выхода	Модели решетки	Код изделия	Количество в коробке
10x10 cm	1 cm	Нижний	Ø 50	Полный корпус из нержавеющей стали белой стеклянной решеткой	1153-0291099-21	20
10x10 cm	1 cm	Нижний	Ø 50	Полный корпус из нержавеющей стали голубой стеклянной решеткой	1153-0291099-22	20
10x10 cm	1 cm	Нижний	Ø 50	Полный корпус из нержавеющей стали черной стеклянной решеткой	1153-0291099-31	20
10x10 cm	1 cm	Нижний	Ø 50	Полный корпус из нержавеющей стали с фиолетовой стеклянной решеткой	1153-0291099-32	20
10x10 cm	1 cm	Нижний	Ø 50	Полный корпус из нержавеющей стали с красной стеклянной решеткой	1153-0291099-41	20
10x10 cm	1 cm	Нижний	Ø 50	Полный корпус из нержавеющей стали стеклянной решеткой цвета норки	1153-0291099-42	20
10x10 cm	1 cm	Нижний	Ø 50	Полный корпус из нержавеющей стали с кремовой стеклянной решеткой	1153-0291099-61	20
10x10 cm	1 cm	Нижний	Ø 50	Полный корпус из нержавеющей стали с темно-синий стеклянной решеткой	1153-0291099-91	20



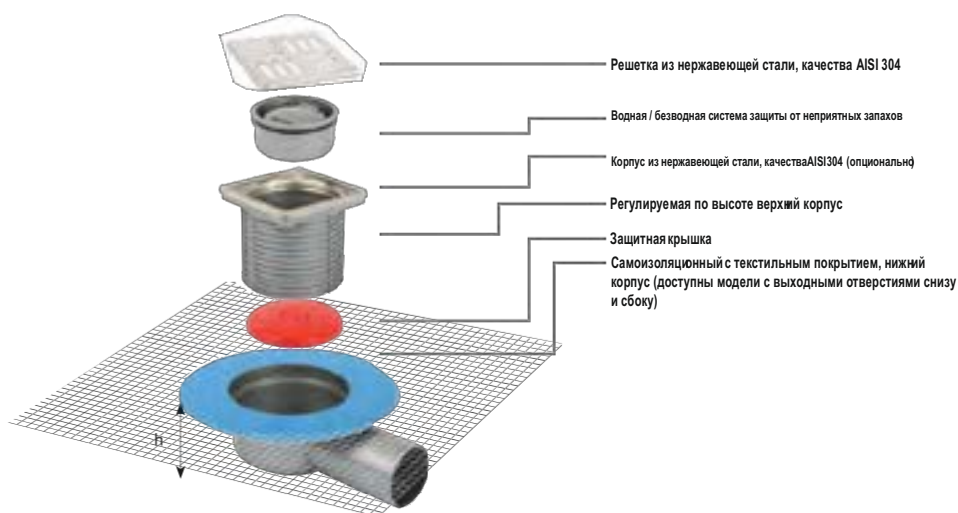
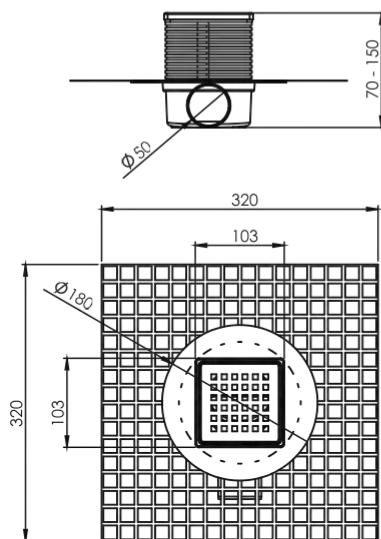

Преимущества

- На 100% совместим со всеми жидкими гидроизоляционными материалами благодаря интегрированному сетчатому фартуку на нижней части корпуса и слою ламинированного текстиля
- Высота верхней части корпуса регулируется от 1 см до 9 см в высоту.
- Удлинительный аппарат позволяет неограниченное удлинение.
- Рамы из нержавеющей стали, качества AISI 304 и пластика.
- Водная / безводная система защиты от неприятных запахов, запатентованная «Sukar». Помогает защитить от неприятных запахов и насекомых, пока в системе нет воды.
- Имеет двойной слив.

Области применения

Его можно использовать в любом месте, где применяется жидкая гидроизоляция; там, где будет применяться толстое напольное покрытие, такое как мрамор, или на всех влажных поверхностях, где будет применяться теплоизоляция;

- Влажные зоны, такие как ванные комнаты, кухни, балконы и террасы,
- Рестораны, столовые и промышленные объекты
- Терминалы, аэропорты и подобные общественные места
- Раздевалки, бани
- Зоны обслуживания больниц и гостиниц
-

Коммерческая презентация

Решетка из нержавеющей стали, качества AISI 304, водная / безводная система защиты от неприятных запахов, рама из нержавеющей стали, качества AISI 304 (опционально), регулируемый по высоте верхний корпус, защитная крышка, самоизоляция с текстильным покрытием нижней части корпуса продается в комплекте.

Простота установки

- Нижняя часть корпуса может быть направлена в сторону водопровода, что упрощает установку. Сетчатый изоляционный фартук, интегрированный в верхний корпус, расположена между слоями жидкой изоляции, нанесенными поверх выравнивающих стяжек.
- Это обеспечивает интеграцию слива с изоляционным материалом.
- Регулируемый по высоте верхний корпус можно отсоединить от направляющих, чтобы установить желаемую высоту решетки от 1 до 9 см. Дальнейшее удлинение возможно за счет дополнительных устройств.

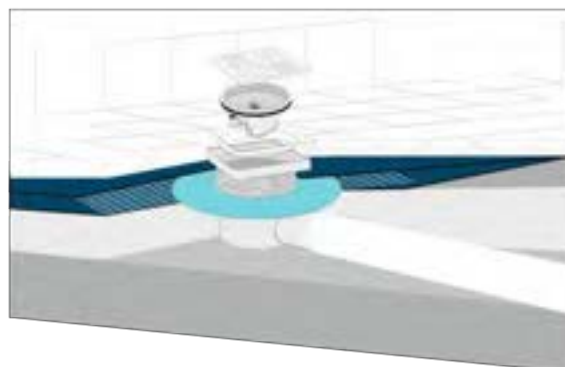

Видео о применении



Стандартный размер продукции

Модели в стальной раме 10x10 см

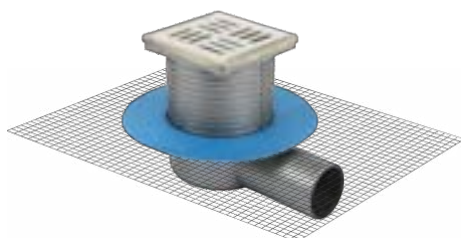

Модели в стальной раме 10x10 см с боковым выходом

Размеры решетки	Высота	Диаметр выхода	Код изделия	Количество в коробке
10x10 см	От 5,5 см до 14,5 см	Ø 32	4032-10-1	10
10x10 см	От 5,5 см до 14,5 см	Ø 50	4050-10-1	10
10x10 см	От 9,5 см до 18,5 см	Ø 70	4070-10-1	10
10x10 см	От 12,5 см до 21,5 см	Ø 100	4100-10-1	10

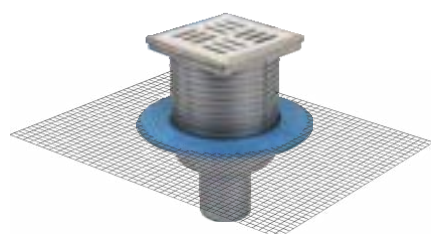

Модели в стальной раме 10x10 см с нижним выходом

Размеры решетки	Высота	Диаметр выхода	Код изделия	Количество в коробке
10x10 см	От 10 см до 19 см	Ø 50	5050-10-1	10
10x10 см	От 8 см до 17 см	Ø 70	5070-10-1	10
10x10 см	От 8 см до 17 см	Ø 100	5011-10-1	10

Модели в пластиковой раме 10x10 см

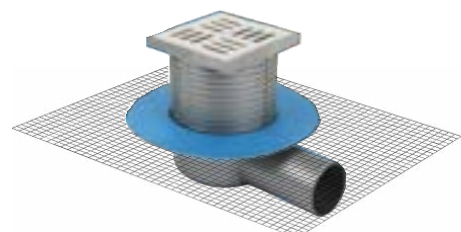

Модели в пластиковой раме 10x10 см с боковым выходом

Размеры решетки	Высота	Диаметр выхода	Код изделия	Количество в коробке
10x10 см	От 5,5 см до 14,5 см	Ø 32	4032-10	10
10x10 см	От 5,5 см до 14,5 см	Ø 50	4050-10	10
10x10 см	От 9,5 см до 18,5 см	Ø 70	4070-10	10
10x10 см	От 12,5 см до 21,5 см	Ø 100	4100-10	10

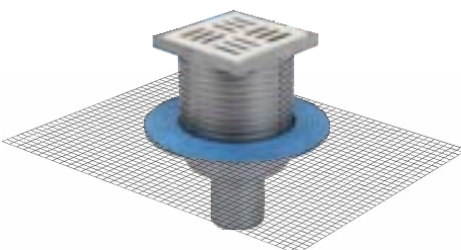

Модели в пластиковой раме 10x10 см с нижним выходом

Размеры решетки	Высота	Диаметр выхода	Код изделия	Количество в коробке
10x10 см	От 10 см до 19 см	Ø 50	5050-10	10
10x10 см	От 8 см до 17 см	Ø 70	5070-10	10
10x10 см	От 8 см до 17 см	Ø 100	5011-10	10

Стандартный размер продукции

Модели в стальной раме 15x15 см

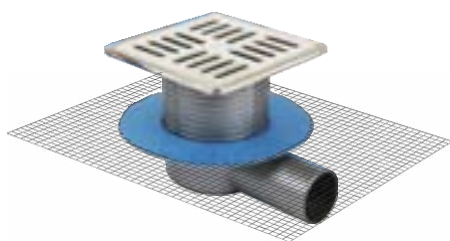

Модели в стальной раме 15x15 см с боковым выходом

Размеры решетки	Высота h	Диаметр выхода	Код изделия	Количество в коробке
15x15 cm	От 5,5 см до 14,5 см	Ø 50	4050-15-1	10
15x15 cm	От 9,5 см до 18,5 см	Ø 70	4070-15-1	10
15x15 cm	От 12,5 см до 21,5 см	Ø 100	4100-15-1	10

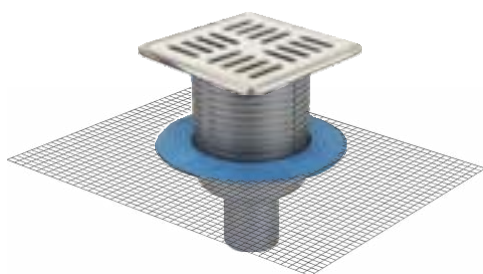

Модели в стальной раме 15x15 см с нижним выходом

Размеры решетки	Высота h	Диаметр выхода	Код изделия	Количество в коробке
15x15 cm	От 10 см до 19 см	Ø 50	5050-15-1	10
15x15 cm	От 8 см до 17 см	Ø 70	5070-15-1	10
15x15 cm	От 8 см до 17 см	Ø 100	5011-15-1	10

Модели в пластиковой раме 15x15 см

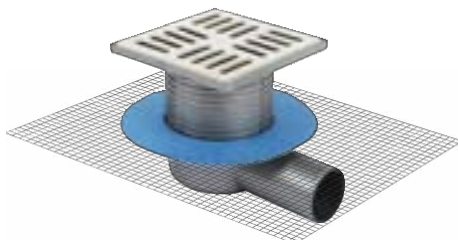

Модели в пластиковой раме 15x15 см с боковым выходом

Размеры решетки	Высота h	Диаметр выхода	Код изделия	Количество в коробке
15x15 cm	От 5,5 см до 14,5 см	Ø 50	4050-15	10
15x15 cm	От 9,5 см до 18,5 см	Ø 70	4070-15	10
15x15 cm	От 12,5 см до 21,5 см	Ø 100	4100-15	10

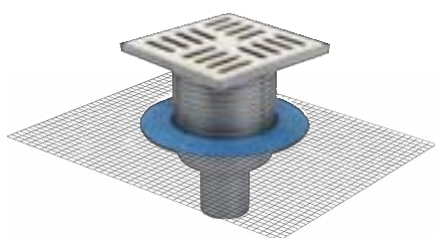

Модели в пластиковой раме 15x15 см с нижним выходом

Размеры решетки	Высота h	Диаметр выхода	Код изделия	Количество в коробке
15x15 cm	От 10 см до 19 см	Ø 50	5050-15	10
15x15 cm	От 8 см до 17 см	Ø 70	5070-15	10
15x15 cm	От 8 см до 17 см	Ø 100	5011-15	10

Водосточные комплекты

Водосточный комплект совместимый с жидкой гидроизоляцией

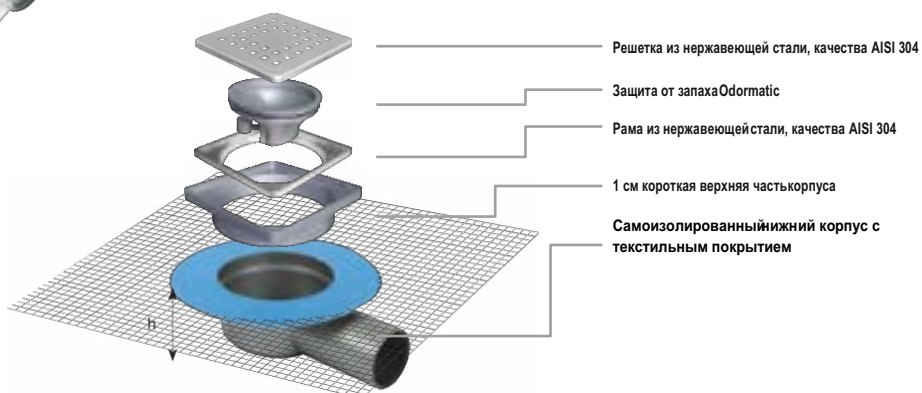
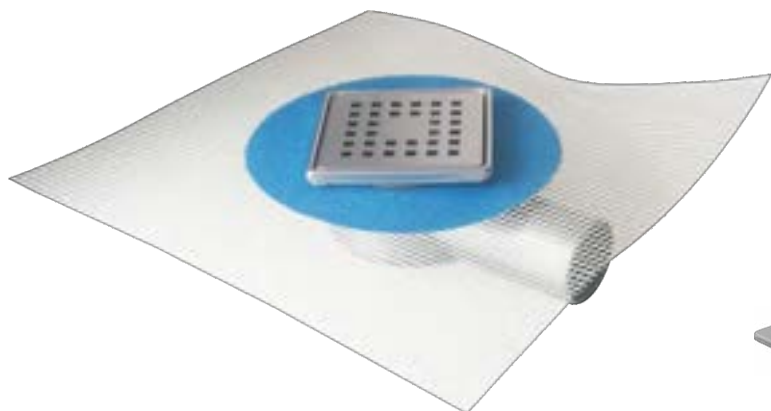

Преимущества

- На 100% совместим со всеми жидкими гидроизоляционными материалами благодаря интегрированному сетчатому фартуку на нижней части корпуса и слою ламинированного текстиля.
- Имеет раму из нержавеющей стали, качества AISI 304.
- Водная / безводная система защиты от неприятных запахов, запатентованная «Sukar». Помогает защитить от неприятных запахов и насекомых, пока в системе нет воды.
- Имеет двойной слив.

Области применения

- Его можно использовать в любом месте, где применяется жидкая гидроизоляция; там, где будет применяться толстое напольное покрытие, такое как мрамор, или на всех влажных поверхностях, где будет применяться теплоизоляция;
- Влажные зоны, такие как ванные комнаты, кухни, балконы и террасы,
- Рестораны, столовые и промышленные объекты
- Терминалы, аэропорты и подобные общественные места
- Раздевалки, бани
- Зоны обслуживания больниц и гостиниц

Стандартный размер продукции Модели в стальной раме 10x10 см



Модели в стальной раме 10x10 см боковым выходом

Размеры решетки	Высота	Диаметр выхода	Код изделия	Количество в коробке
10x10 cm	От 5,5 см до 6,5 см	Ø50	Line / 10 / 1	10

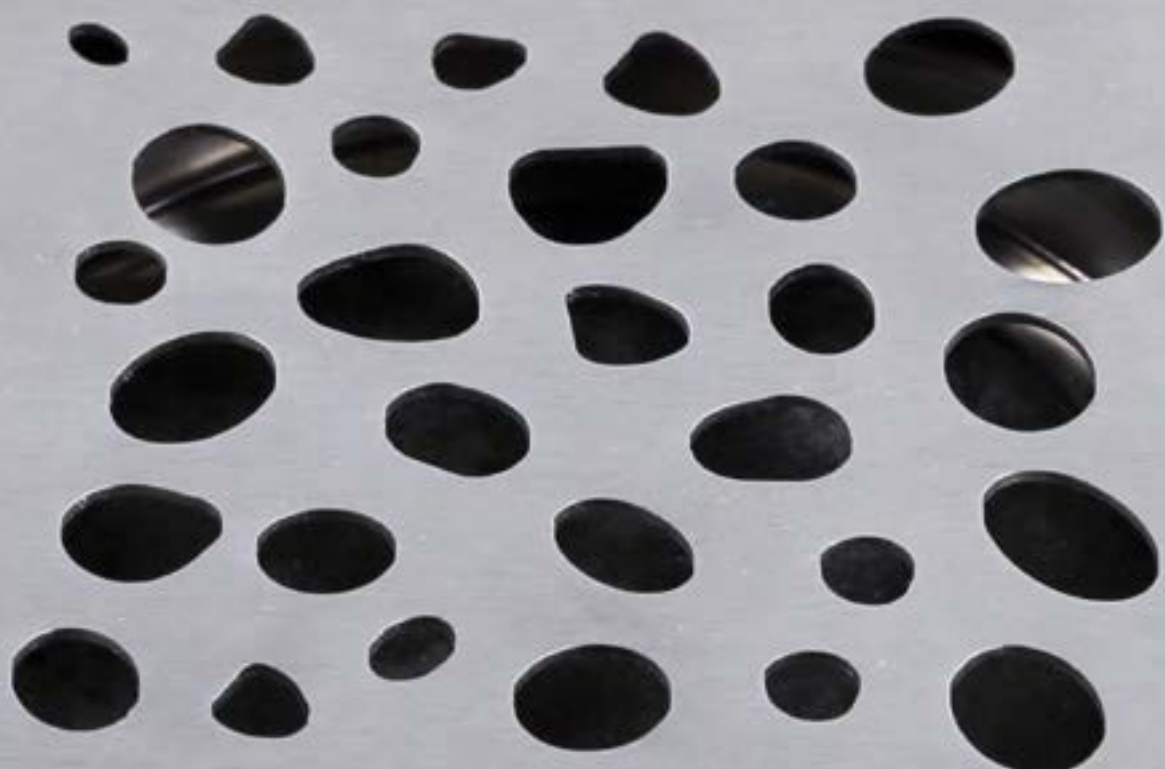

Водосточный комплект с текстильной мембраной

Совместимый с жидкой изоляцией, Водная / безводная система защиты от неприятных запахов, фартук с текстильной мембраной, двойной слив, регулировка по высоте и направлению.

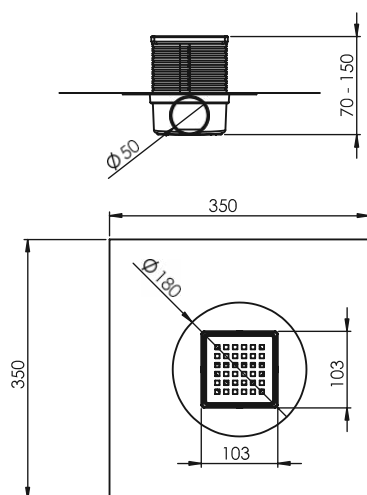

Преимущества

- На 100% совместим со всеми жидкими гидроизоляционными материалами благодаря интегрированному сетчатому фартуку на нижней части корпуса и слою ламинированного текстиля.
- Фартук из текстильной мембраны обеспечивает более гибкое соединение с изоляцией и не подвержена влиянию строительных движений.
- Высота верхней части корпуса регулируется от 1 см до 9 см. Удлинительный аппарат позволяет неограниченное удлинение.
- Решетки и рамы из нержавеющей стали, качества AISI 304.
- Безводная система защиты от неприятных запахов, запатентованная «Sugar». Помогает защитить от неприятных запахов и насекомых, пока в системе нет воды.

Области применения

- Его можно использовать в любом месте, где применяется жидкая гидроизоляция; там, где будет применяться толстое напольное покрытие, такое как мрамор, или на всех влажных поверхностях, где будет применяться теплоизоляция;
- Влажные помещения, такие как ванные комнаты, кухни, балконы и террасы,
 - Рестораны, столовые и промышленные объекты,
 - Терминалы, аэропорты и подобные общественные места,
 - Раздевалки, бани,
 - Зоны обслуживания больниц и гостиниц.

Коммерческая презентация

Решетка из нержавеющей стали, качества AISI 304, водная / безводная система защиты от неприятных запахов, рама из нержавеющей стали, качества AISI 304 (опционально), регулируемый по высоте верхний корпус, защитная крышка, Нижняя часть корпуса с текстильным мембранным фартуком продается в комплекте.

Простота установки

- Нижняя часть корпуса может быть направлена в сторону водопровода, что упрощает установку.
 - Фартук из текстильной мембранной изоляции, интегрирован в верхний корпус, и расположен между слоями жидкой изоляции, нанесенными поверх выравнивающей стяжки. Это обеспечивает интеграцию решетки с изоляционным материалом.
 - Регулируемый по высоте верхний корпус можно отсоединить от направляющих, чтобы установить желаемую высоту от 1 до 9 см.
- При желании аппарат можно удлинить.

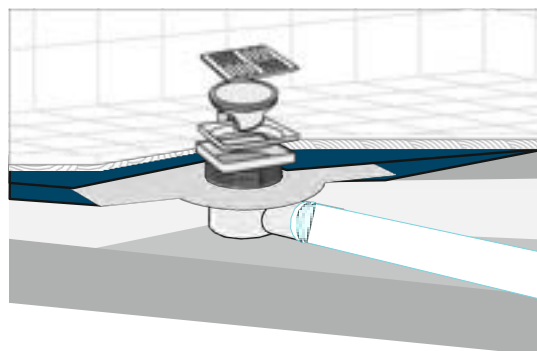

Стандартный размер продукции

Модели в стальной раме 10x10 см



Модели в стальной раме 10x10 см с боковым выходом

Размеры решетки	Высота h	Диаметр выхода	Код изделия	Количество в коробке
10x10 см	От 5 см до 14,5 см	Ø 32	1832-10-1	10
10x10 см	От 5,5 см до 14,5 см	Ø 50	1850-10-1	10
10x10 см	От 9,5 см до 18,5 см	Ø 70	1870-10-1	10
10x10 см	От 12,5 см до 21,5 см	Ø 100	1810-10-1	10

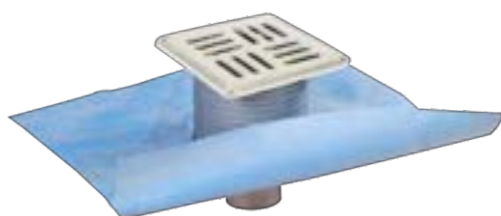

Модели в стальной раме 10x10 см с нижним выходом

Размеры решетки	Высота h	Диаметр выхода	Код изделия	Количество в коробке
10x10 см	От 10 см до 19 см	Ø 50	1950-10-1	10
10x10 см	От 8 см до 17 см	Ø 70	1970-10-1	10
10x10 см	От 8 см до 17 см	Ø 100	1911-10-1	10

Модели в пластиковой раме 10x10 см



Модели в пластиковой раме 10x10 см с боковым выходом

Размеры решетки	Высота h	Диаметр выхода	Код изделия	Количество в коробке
10x10 см	От 5 см до 14,5 см	Ø 32	1832-10	10
10x10 см	От 5,5 см до 14,5 см	Ø 50	1850-10	10
10x10 см	От 9,5 см до 18,5 см	Ø 70	1870-10	10
10x10 см	От 12,5 см до 21,5 см	Ø 100	1810-10	10

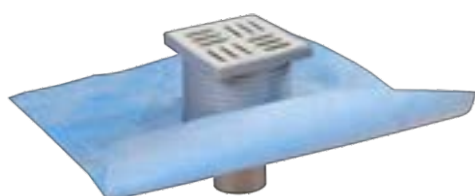

Модели в пластиковой раме 10x10 см с нижним выходом

Размеры решетки	Высота h	Диаметр выхода	Код изделия	Количество в коробке
10x10 см	От 10 см до 19 см	Ø 50	1950-10	10
10x10 см	От 8 см до 17 см	Ø 70	1970-10	10
10x10 см	От 8 см до 17 см	Ø 100	1911-10	10

Стандартный размер продукции

Модели в стальной раме 15x15 см



Модели в стальной раме 15x15 см с боковым выходом

Размеры решетки	Высота h	Диаметр выхода	Код изделия	Количество в коробке
15x15 см	От 5,5 см до 14,5 см	Ø 50	1850-15-1	10
15x15 см	От 9,5 см до 18,5 см	Ø70	1870-15-1	10
15x15 см	От 12,5 см до 21,5 см	Ø100	1810-15-1	10

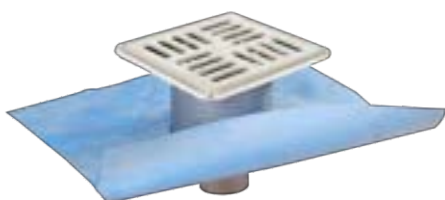

Модели в стальной раме 15x15 см с нижним выходом

Размеры решетки	Высота h	Диаметр выхода	Код изделия	Количество в коробке
15x15 см	От 10 см до 19 см	Ø 50	1950-15-1	10
15x15 см	От 8 см до 17 см	Ø 70	1970-15-1	10
15x15 см	От 8 см до 17 см	Ø 100	1911-15-1	10

Модели в пластиковой раме 15x15 см



Модели в пластиковой раме 15x15 см с боковым выходом

Размеры решетки	Высота h	Диаметр выхода	Код изделия	Количество в коробке
15x15 см	От 5,5 см до 14,5 см	Ø 50	1850-15	10
15x15 см	От 9,5 см до 18,5 см	Ø 70	1870-15	10
15x15 см	От 12,5 см до 21,5 см	Ø 100	1810-15	10



Модели в пластиковой раме 15x15 см с нижним выходом

Размеры решетки	Высота h	Диаметр выхода	Код изделия	Количество в коробке
15x15 см	От 10 см до 19 см	Ø 50	1950-15	10
15x15 см	От 8 см до 17 см	Ø 70	1970-15	10
15x15 см	От 8 см до 17 см	Ø 100	1911-15	10



«Стекает без проблем»



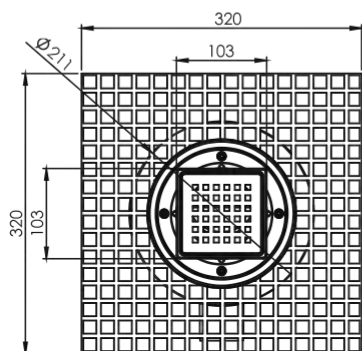
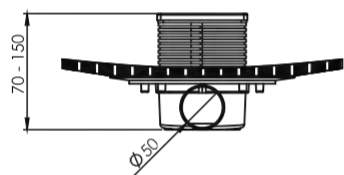

Преимущества

- На 100% совместим со всеми жидкими гидроизоляционными материалами благодаря своей системе, которая прикрепляет предпочтительный изоляционный материал к нижней части корпуса с помощью прокладки и стального фланца.
- Верхний корпус регулируется по высоте от 1 см до 9 см, что обеспечивает легкую установку.
- Решетки и рамы из нержавеющей стали качества AISI 304.
- Безводная система защиты от неприятных запахов, запатентованная «Sukar». Помогает защитить от неприятных запахов и насекомых, пока в системе нет воды.
- Имеет двойной слив.

Области применения

- Его можно использовать в любом месте, где применяется жидкая изоляция; там, где будет применяться толстое напольное покрытие, такое как мрамор, или на всех влажных поверхностях, где будет применяться теплоизоляция;
- Террасы с теплоизоляцией,
 - Ванные комнаты, отделанные мрамором или высокой плиткой,
 - Сауны и СПА,
 - Больничные и гостиничные душевые,
 - Раздевалки и душевые фитнес-центров,
 - Бани и турецкие бани открыты для общественного пользования.

Коммерческая презентация

Решетка из нержавеющей стали, качества AISI 304, водная / безводная система защиты от неприятных запахов, рама из нержавеющей стали, качества AISI 304 (опционально), регулируемый по высоте верхний корпус, защитная крышка, нижний корпус с фланцем из нержавеющей стали и со встроенной сеткой продаются в комплекте.

Простота установки

- Нижний корпус со встроенной сеткой может быть направлен и подключен к установке.
- Сетчатый фартук корпуса со встроенной сетки расположен между слоями изоляции, нанесенными поверх выравнивающих стяжек. Это обеспечивает интеграцию слива с изоляционным материалом.
- Регулируемый по высоте верхний корпус можно отсоединить от направляющих, чтобы установить желаемую высоту решетки от 1 до 9 см. Дальнейшее удлинение возможно за счет дополнительных устройств.

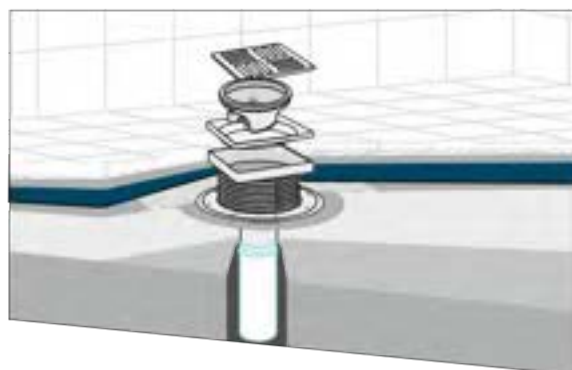

Стандартный размер продукции

Модели в стальной раме 10x10 см

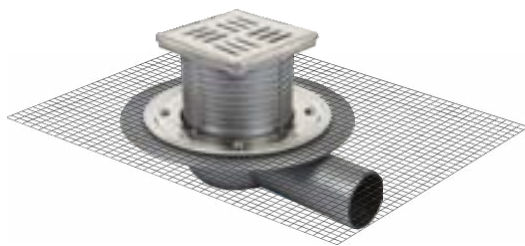

Модели в стальной раме 10x10 см с боковым выходом

Размеры решетки	Высота h	Диаметр выхода	Код изделия	Количество в коробке
10x10 см	От 5 см до 14,5 см	Ø 32	2032-10-1	10
10x10 см	От 5,5 см до 14,5 см	Ø 50	2050-10-1	10
10x10 см	От 9,5 см до 18,5 см	Ø 70	2070-10-1	10
10x10 см	От 12,5 см до 21,5 см	Ø 100	2100-10-1	10

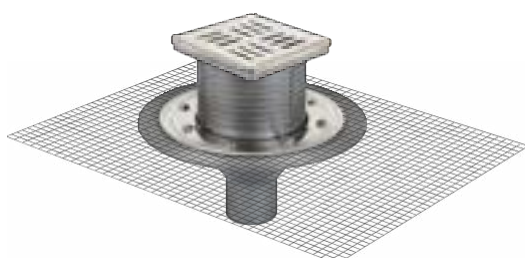

Модели в стальной раме 10x10 см с нижним выходом

Размеры решетки	Высота h	Диаметр выхода	Код изделия	Количество в коробке
10x10 см	От 11 см до 20 см	Ø 50	3050-10-1	10
10x10 см	От 11 см до 20 см	Ø 70	3070-10-1	10
10x10 см	От 11 см до 20 см	Ø 100	3100-10-1	10

Модели в пластиковой раме 10x10 см

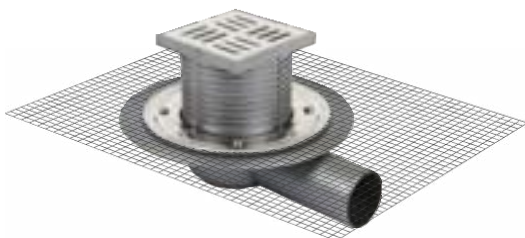

Модели в пластиковой раме 10x10 см с боковым выходом

Размеры решетки	Высота h	Диаметр выхода	Код изделия	Количество в коробке
10x10 см	От 5 см до 14,5 см	Ø 32	2032-10	10
10x10 см	От 5,5 см до 14,5 см	Ø 50	2050-10	10
10x10 см	От 9,5 см до 18,5 см	Ø 70	2070-10	10
10x10 см	От 12,5 см до 21,5 см	Ø 100	2100-10	10

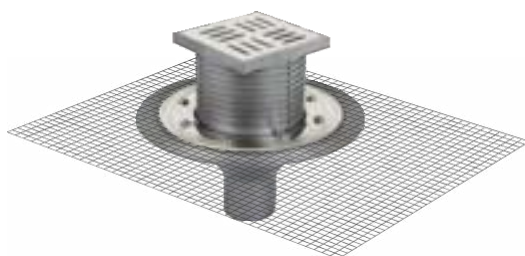

Модели в пластиковой раме 10x10 см с нижним выходом

Размеры решетки	Высота h	Диаметр выхода	Код изделия	Количество в коробке
10x10 см	От 11 см до 20 см	Ø 50	3050-10	10
10x10 см	От 11 см до 20 см	Ø 70	3070-10	10
10x10 см	От 11 см до 20 см	Ø 100	3100-10	10

Стандартный размер продукции

Модели в стальной раме 5x15 см



Модели в стальной раме 15x15 см с боковым выходом

Размеры решетки	Высота h	Диаметр выхода	Код изделия	Количество в коробке
15x15 см	От 5,5 см до 14,5 см	Ø 50	2050-15-1	10
15x15 см	От 9,5 см до 18,5 см	Ø 70	2070-15-1	10
15x15 см	От 12,5 см до 21,5 см	Ø 100	2100-15-1	10

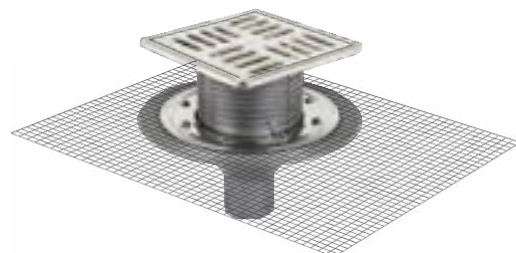

Модели в стальной раме 15x15 см с нижним выходом

Размеры решетки	Высота h	Диаметр выхода	Код изделия	Количество в коробке
15x15 см	От 11 см до 20 см	Ø 50	3050-15-1	10
15x15 см	От 11 см до 20 см	Ø 70	3070-15-1	10
15x15 см	От 11 см до 20 см	Ø 100	3100-15-1	10

Модели в пластиковой раме 5x15 см



Модели в пластиковой раме 15x15 см с боковым выходом

Размеры решетки	Высота h	Диаметр выхода	Код изделия	Количество в коробке
15x15 см	От 5,5 см до 14,5 см	Ø 50	2050-15	10
15x15 см	От 9,5 см до 18,5 см	Ø 70	2070-15	10
15x15 см	От 12,5 см до 21,5 см	Ø 100	2100-15	10

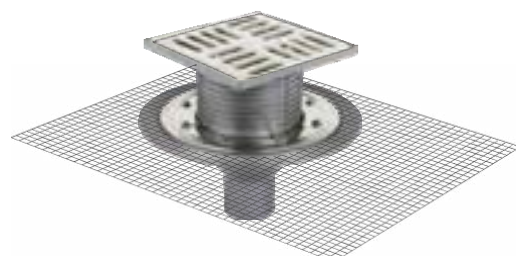

Модели в пластиковой раме 15x15 см с нижним выходом

Размеры решетки	Высота h	Диаметр выхода	Код изделия	Количество в коробке
15x15 см	От 11 см до 20 см	Ø 50	3050-15	10
15x15 см	От 11 см до 20 см	Ø 70	3070-15	10
15x15 см	От 11 см до 20 см	Ø 100	3100-15	10



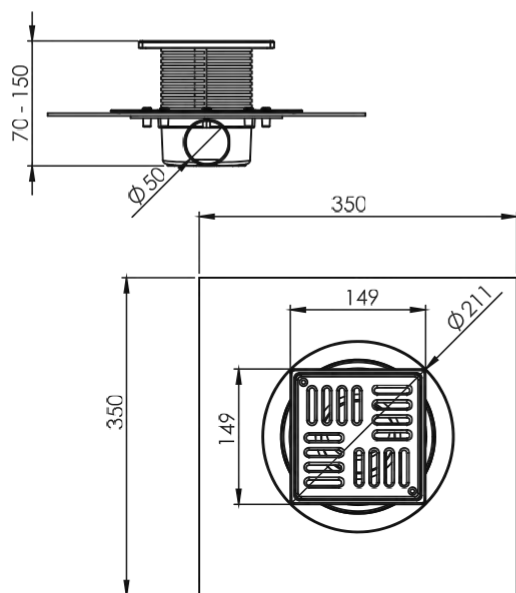

Преимущества

- На 100% совместим со всеми гидроизоляционными материалами благодаря своей системе, которая фиксирует предпочитаемый изоляционный материал к нижней части корпуса с помощью прокладки и стального фланца.
- Верхний корпус регулируется от 1 см до 9 см по высоте. Это упрощает установку.
- Решетки и каркасы из нержавеющей стали, качества AISI 304.
- Безводная система защиты от неприятных запахов, запатентованная «Sukaг». Это помогает защитить от неприятных запахов и насекомых, пока в системе нет воды.
- Имеет двойной слив.

Области применения

Рекомендуется для влажных поверхностей, на которых предполагается укладка битумной мембраны. Также рекомендуется для зон, где будет применяться толстое напольное покрытие, такое как мрамор, или для всех влажных поверхностях, где будет применяться теплоизоляция.

Коммерческая презентация

Решетка из нержавеющей стали, качества AISI 304, водная / безводная система защиты от неприятных запахов, Рама из нержавеющей стали, качества AISI 304 (опционально), Регулируемый по высоте верхний корпус, Защитная крышка, встроенная битумная мембрана и нижняя часть корпуса из нержавеющей стали продаются в комплекте.

Простота установки

- Битумная мембрана, установленная в нижнем корпусе, может быть направлена и подключена к установке.
- Фартук битумной мембраны, прикрепленный к нижней части корпуса фланцевым кольцом из нержавеющей стали, помещается между слоями битумной мембраны, нанесенными на выравнивающую стяжку и соединены путем плавления их с помощью сварочной горелки. Это обеспечивает интеграцию слива с изоляционным материалом.
- Регулируемый по высоте верхний корпус можно отсоединить от направляющих, чтобы установить желаемую высоту решетки от 1 до 9 см. Дальнейшее удлинение возможно за счет дополнительных устройств.

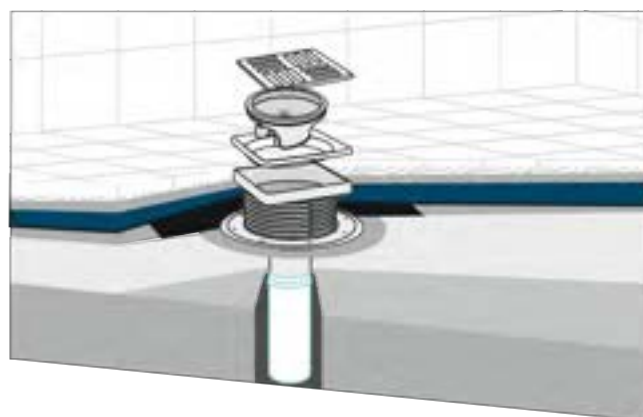

Стандартный размер продукции

Модели в стальной раме 15x15 см

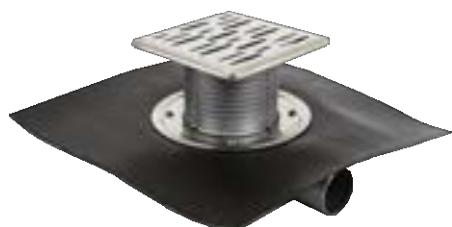

Модели в стальной раме 15x15 см с боковым выходом

Размеры решетки	Высота h	Диаметр выхода	Код изделия	Количество в коробке
15x15 см	От 5,5 см до 14,5 см	Ø 50	1050-15-1	10
15x15 см	От 9 см до 18 см	Ø 70	1070-15-1	10
15x15 см	От 12,5 см до 21,5 см	Ø 100	1100-15-1	10

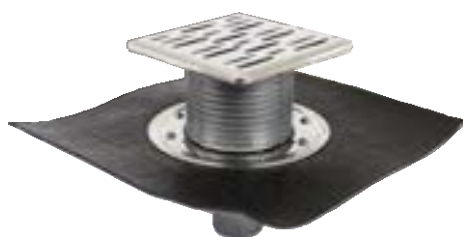

Модели в стальной раме 15x15 см с нижним выходом

Размеры решетки	Высота h	Диаметр выхода	Код изделия	Количество в коробке
15x15 см	От 11 см до 20 см	Ø 50	1250-15-1	10
15x15 см	От 11 см до 20 см	Ø 70	1270-15-1	10
15x15 см	От 11 см до 20 см	Ø 100	1210-15-1	10

Модели в пластиковой раме 15x15 см



Модели в пластиковой раме 15x15 см с боковым выходом

Размеры решетки	Высота h	Диаметр выхода	Код изделия	Количество в коробке
15x15 см	От 5,5 см до 14,5 см	Ø 50	1050-15	10
15x15 см	От 9 см до 18 см	Ø 70	1070-15	10
15x15 см	От 12,5 см до 21,5 см	Ø 100	1100-15	10

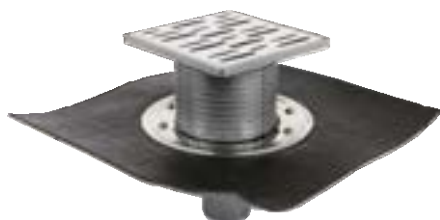

Модели в пластиковой раме 15x15 см с нижним выходом

Размеры решетки	Высота h	Диаметр выхода	Код изделия	Количество в коробке
15x15 см	От 11 см до 20 см	Ø 50	1250-15	10
15x15 см	От 11 см до 20 см	Ø 70	1270-15	10
15x15 см	От 11 см до 20 см	Ø 100	1210-15	10

Водосточный комплект Совместим со всеми типами изоляции (жидкая, рулонная), с двойным сливом, с водной / безводной системой защиты от неприятных запахов, регулируется по высоте и направлению.

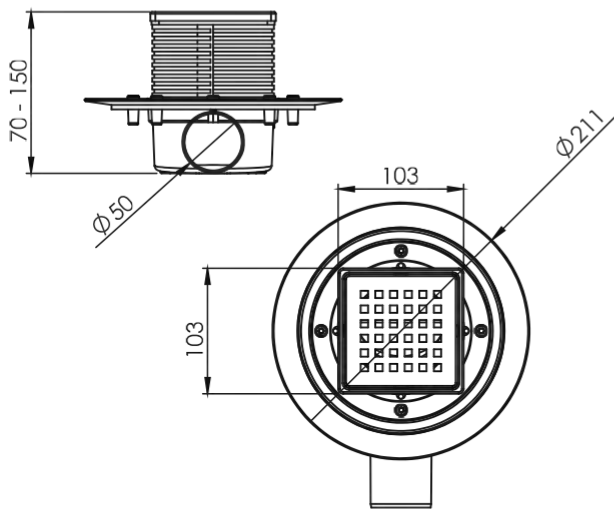

- Решетка из нержавеющей стали, качества AISI 304
- Водная / безводная система защиты от неприятных запахов
- Рама из нержавеющей стали, качества AISI 304(опционально)
- Регулируемый по высоте верхний корпус
- Фланцевое кольцо из нержавеющей стали
- Прокладка EPDM (для фланцевого кольца)
- Защитная крышка
- Нижний корпус (доступны модели с выпусками снизу и сбоку)

Преимущества

- На 100% совместим со всеми гидроизоляционными материалами благодаря своей системе, которая фиксирует предпочитаемый изоляционный материал к нижней части корпуса с помощью прокладки и стального фланца.
- Верхний корпус регулируется от 1 см до 9 см по высоте. Это упрощает установку.
- Решетки и каркасы из нержавеющей стали, качества AISI 304.
- Безводная система защиты от неприятных запахов, запатентованная «Suka®». Это помогает защитить от неприятных запахов и насекомых, пока в системе нет воды.
- Имеет двойной слив.

Области применения

- Его можно использовать в любом месте, где применяется жидкая изоляция; там, где будет применяться толстое напольное покрытие, такое как мрамор, или на всех влажных поверхностях, где будет применяться теплоизоляция;
- Террасы с теплоизоляцией,
 - Ванные комнаты, отделанные мрамором или высокой плиткой,
 - Сауны и СПА,
 - Больничные и гостиничные душевые,
 - Раздевалки и душевые фитнес-центров,
 - Бани и турецкие бани открыты для общественного пользования.

Коммерческая презентация

Решетка из нержавеющей стали, качества AISI 304, водная / безводная система защиты от неприятных запахов, рама из нержавеющей стали, качества AISI 304 (опционально), регулируемый по высоте верхний корпус, фланцевое кольцо из нержавеющей стали, уплотнительное кольцо EPDM (для фланцевого кольца), защитная крышка и нижняя часть корпуса продаются в комплекте.

Простота установки

- Мембрана, изоляционная ткань или сетка встраиваются на нижнюю часть корпуса в зависимости от типа используемой гидроизоляции.
- Нижний корпус может быть направлен и подключен к установке.
- Мембрана, изоляционная ткань или сетчатый фартук, заранее встроенные в нижний корпус в зависимости от типа используемой гидроизоляции, помещаются между жидкими или уложенными изоляционными слоями, накладываемыми поверх выравнивающей стяжки. Это обеспечивает интеграцию слива с изоляционным материалом.
- Регулируемый по высоте верхний корпус можно отсоединить от направляющих, чтобы установить желаемую высоту решетки от 1 до 9 см. Дальнейшее удлинение возможно за счет дополнительных устройств.

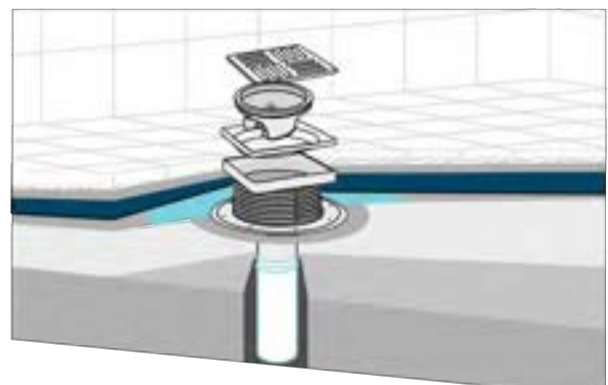

Стандартный размер продукции
 Модели в стальной раме 10x10 см



Модели в стальной раме 10x10 см с боковым выходом

Размеры решетки	Высота h	Диаметр выхода	Код изделия	Количество в коробке
10x10 см	От 5 см до 14,5 см	Ø 32	7032-10-1	10
10x10 см	От 5,5 см до 14,5 см	Ø 50	7050-10-1	10
10x10 см	От 9 см до 18,5 см	Ø 70	7070-10-1	10
10x10 см	От 12,5 см до 21,5 см	Ø 100	7100-10-1	10



Модели в стальной раме 10x10 см с нижним выходом

Размеры решетки	Высота h	Диаметр выхода	Код изделия	Количество в коробке
10x10 см	От 11 см до 20 см	Ø 50	6050-10-1	10
10x10 см	От 11 см до 20 см	Ø 70	6070-10-1	10
10x10 см	От 11 см до 20 см	Ø 100	6100-10-1	10

Модели в пластиковой раме 10x10 см



Модели в пластиковой раме 10x10 см с боковым выходом

Размеры решетки	Высота h	Диаметр выхода	Код изделия	Количество в коробке
10x10 см	От 5 см до 14,5 см	Ø 32	7032-10	10
10x10 см	От 5,5 см до 14,5 см	Ø 50	7050-10	10
10x10 см	От 9 см до 18,5 см	Ø 70	7070-10	10
10x10 см	От 12,5 см до 21,5 см	Ø 100	7100-10	10



Модели в пластиковой раме 10x10 см с нижним выходом

Размеры решетки	Высота h	Диаметр выхода	Код изделия	Количество в коробке
10x10 см	От 11 см до 20 см	Ø 50	6050-10	10
10x10 см	От 11 см до 20 см	Ø 70	6070-10	10
10x10 см	От 11 см до 20 см	Ø 100	6100-10	10

Стандартный размер продукции

Модели в стальной раме 15x15 см



Модели в стальной раме 15x15 см с боковым выходом

Размеры решетки	Высота h	Диаметр выхода	Код изделия	Количество в коробке
15x15 см	От 5,5см до 14,5см	Ø 50	7050-15-1	10
15x15 см	От 9 см до 18 см	Ø 70	7070-15-1	10
15x15 см	От 12,5 см до 21,5 см	Ø100	7100-15-1	10



Модели в стальной раме 15x15 см с нижним выходом

Размеры решетки	Высота h	Диаметр выхода	Код изделия	Количество в коробке
15x15 см	От 11 см до 20 см	Ø 50	6050-15-1	10
15x15 см	От 11 см до 20 см	Ø 70	6070-15-1	10
15x15 см	От 11 см до 20 см	Ø 100	6100-15-1	10

Модели в пластиковой раме 15x15 см



Модели в пластиковой раме 15x15 см с боковым выходом

Размеры решетки	Высота h	Диаметр выхода	Код изделия	Количество в коробке
15x15 см	От 5,5см до 14,5см	Ø 50	7050-15	10
15x15 см	От 9 см до 18 см	Ø 70	7070-15	10
15x15 см	От 12,5 см до 21,5 см	Ø 100	7100-15	10



Модели в пластиковой раме 15x15 см с нижним выходом

Размеры решетки	Высота h	Диаметр выхода	Код изделия	Количество в коробке
15x15 см	От 11 см до 20 см	Ø 50	6050-15	10
15x15 см	От 11 см до 20 см	Ø 70	6070-15	10
15x15 см	От 11 см до 20 см	Ø 100	6100-15	10

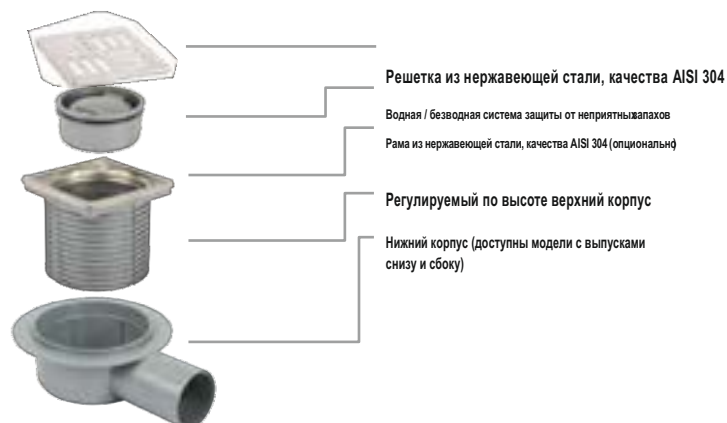
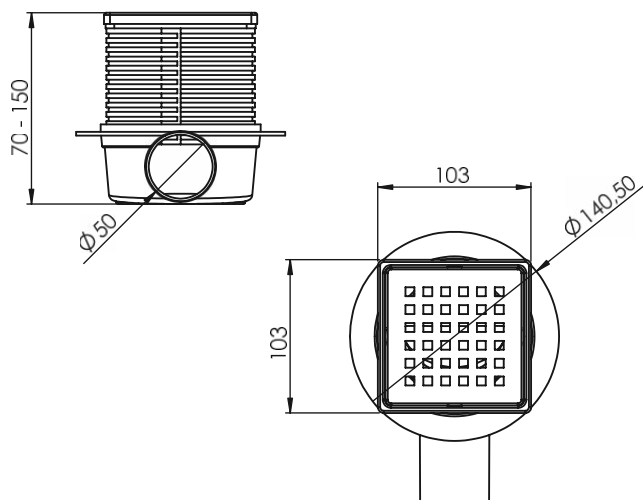

Преимущества

- Верхняя часть регулируется от 1 см до 9 см по высоте. Это очень упрощает установку. Удлинительный аппарат обеспечивает неограниченное продление.
- Решетки и рамы из нержавеющей стали.
- Безводная система защиты от неприятных запахов, запатентованная «Sukaг». Это помогает защитить от неприятных запахов и насекомых, пока в системе нет воды.
- Имеет двойной слив.

Области применения

- Его можно использовать в любом месте, где не применяется гидроизоляция; там, где будет применяться толстое напольное покрытие, такое как мрамор, или на всех влажных поверхностях, где будет применяться теплоизоляция;
- Влажные зоны, такие как ванные комнаты, кухни, балконы и террасы,
 - Рестораны, столовые и промышленные объекты,
 - Терминалы, аэропорты и подобные общественные места,
 - Раздевалки,
 - Бани,
 - Зоны обслуживания больниц и гостиниц.

Коммерческая презентация

Решетка из нержавеющей стали, качества AISI 304, водная / безводная система защиты от неприятных запахов, Рама из нержавеющей стали, качества AISI 304 (опционально), Регулируемый по высоте верхний корпус и нижний корпус продаются в комплекте.

Простота установки

- Нижняя часть корпуса может быть направлена в сторону водопровода, что упрощает установку.
- Отрегулированный по высоте верхний корпус можно отсечь от направляющих, чтобы установить желаемую высоту.

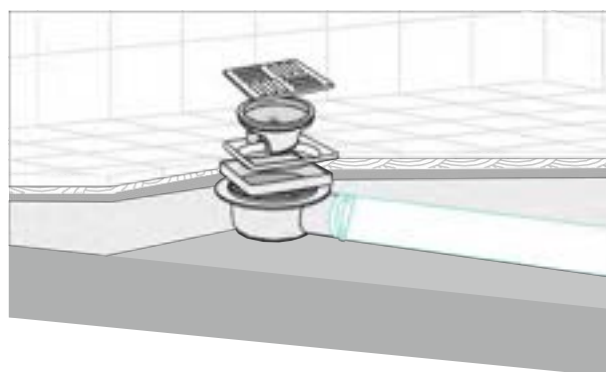

Стандартный размер продукции
 Модели в стальной раме 10x10 см



Модели в стальной раме 10x10 см с боковым выходом

Размеры решетки	Высота h	Диаметр выхода	Код изделия	Количество в коробке
10x10 см	От 5,5 см до 14,5 см	Ø 32	8032-10-1	10
10x10 см	От 5,5 см до 14,5 см	Ø 50	8050-10-1	10
10x10 см	От 8,4 см до 17,4 см	Ø 70	8070-10-1	10
10x10 см	От 11,4 см до 20,4 см	Ø 100	8100-10-1	10



Модели в стальной раме 10x10 см с нижним выходом

Размеры решетки	Высота h	Диаметр выхода	Код изделия	Количество в коробке
10x10 см	От 11 см до 20 см	Ø 50	9050-10-1	10
10x10 см	От 11 см до 20 см	Ø 70	9070-10-1	10
10x10 см	От 11 см до 20 см	Ø 100	9100-10-1	10

Модели в пластиковой раме 10x10 см



Модели в пластиковой раме 10x10 см с боковым выходом

Размеры решетки	Высота h	Диаметр выхода	Код изделия	Количество в коробке
10x10 см	От 5,5 см до 14,5 см	Ø 32	8032-10	10
10x10 см	От 5,5 см до 14,5 см	Ø 50	8050-10	10
10x10 см	От 8,4 см до 17,4 см	Ø 70	8070-10	10
10x10 см	От 11,4 см до 20,4 см	Ø 100	8100-10	10



Модели в пластиковой раме 10x10 см с нижним выходом

Размеры решетки	Высота h	Диаметр выхода	Код изделия	Количество в коробке
10x10 см	От 11 см до 20 см	Ø 50	9050-10	10
10x10 см	От 11 см до 20 см	Ø 70	9070-10	10
10x10 см	От 11 см до 20 см	Ø 100	9100-10	10

Стандартный размер продукции

Модели в стальной раме 15x15 см



Модели в стальной раме 15x15 см с боковым выходом

Размеры решетки	Высота h	Диаметр выхода	Код изделия	Количество в коробке
15x15 см	От 5,5 см до 14,5 см	Ø 50	8050-15-1	10
15x15 см	От 8,4 см до 17,4 см	Ø 70	8070-15-1	10
15x15 см	От 11,4 см до 20,4 см	Ø100	8100-15-1	10



Модели в стальной раме 15x15 см с нижним выходом

Размеры решетки	Высота h	Диаметр выхода	Код изделия	Количество в коробке
15x15 см	От 11 см до 20 см	Ø 50	9050-15-1	10
15x15 см	От 11 см до 20 см	Ø 70	9070-15-1	10
15x15 см	От 11 см до 20 см	Ø 100	9100-15-1	10

Модели в пластиковой раме 15x15 см



Модели в пластиковой раме 15x15 см с боковым выходом

Размеры решетки	Высота h	Диаметр выхода	Код изделия	Количество в коробке
15x15 см	От 5,5 см до 14,5 см	Ø 50	8050-15	10
15x15 см	От 8,4 см до 17,4 см	Ø 70	8070-15	10
15x15 см	От 11,4 см до 20,4 см	Ø 100	8100-15	10



Модели в пластиковой раме 15x15 см с нижним выходом

Размеры решетки	Высота h	Диаметр выхода	Код изделия	Количество в коробке
15x15 см	От 11 см до 20 см	Ø 50	9050-15	10
15x15 см	От 11 см до 20 см	Ø 70	9070-15	10
15x15 см	От 11 см до 20 см	Ø 100	9100-15	10



«Стекает без проблем»





МОНТАЖНЫЕ ВОДОСТОКИ



Монтажные водостоки с боковым выпуском

/ Безопасные монтажные водостоки с самонаклонным и изогнутым нижним корпусом и защитой от неприятных запахов.

Преимущества

- Решетка из нержавеющей стали обеспечивает длительный срок службы изделия.
- Безводная система защиты от неприятных запахов, запатентованная «Suka®». Это помогает защитить от неприятных запахов и насекомых, пока в системе нет воды.
- Наклон на нижней части корпуса ускоряет поток воды.
- Извилистое дно нижнего корпуса увеличивает прочность сцепления с стяжкой.

Области применения

- Влажные зоны, такие как ванные комнаты, кухни, балконы и террасы,
- Рестораны, столовые и промышленные объекты,
- Терминалы, аэропорты и подобные общественные места,
- Раздевалки, бани,
- Зоны обслуживания больниц и гостиниц.

Стандартные размеры производства



Новая система напольного сливного трапа в стальной раме 9x9 см

Защита от запаха	Высота h	Диаметр выхода	Код изделия	Количество в коробке
С защитой от запаха	6,5 cm	Ø50	1041-4195022-11	40
С защитой от запаха	6,5 cm	Ø32	1041-4193222-11	40

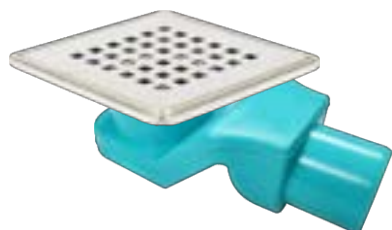

Новая система напольного сливного трапа в стальной раме 15x15 см

Защита от запаха	Высота h	Диаметр выхода	Код изделия	Количество в коробке
С защитой от запаха	6,5 cm	Ø50	1041-0155022-11	32
С защитой от запаха	6,5 cm	Ø32	1041-0153222-11	32



Напольный сливной трап в стальной раме с квадратной моделью решетки 10x10 см

Защита от запаха	Высота h	Диаметр выхода	Код изделия	Количество в коробке
С защитой от запаха	6,5 cm	Ø50	1041-0105022-12	39
С защитой от запаха	6,5 cm	Ø32	1041-0103222-12	39

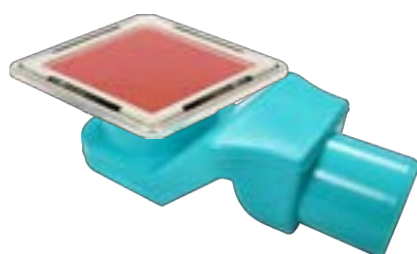

Напольный сливной трап в стальной раме со стеклянной моделью решетки 10x10 см

Защита от запаха	Высота h	Диаметр выхода	Код изделия	Количество в коробке
С защитой от запаха	6,5 cm	Ø50	1041-0295022-01	48
С защитой от запаха	6,5 cm	Ø32	1041-0293222-01	48



Новая система напольного сливного трапа 6x10 см

Защита от запаха	Высота h	Диаметр выхода	Код изделия	Количество в коробке
С защитой от запаха	6,5 cm	Ø50	1041-0555022-11	48
С защитой от запаха	6,5 cm	Ø32	1041-0553222-11	48



Новая система напольного сливного трапа в пластиковой раме 10x10 см

Защита от запаха	Высота h	Диаметр выхода	Код изделия	Количество в коробке
С защитой от запаха	6,5 cm	Ø50	1041-0535022-12	85
С защитой от запаха	6,5 cm	Ø32	1041-0533222-12	39

Стандартный размер продукции
 Модели в стальной раме 10x10 см



Решетка квадратной модели в стальной раме 10x10 см

Защита от запаха	Высота h	Диаметр выхода	Код изделия	Количество в коробке
С/без воды	6,5 см	Ø 32	1041-1283222-11	50-10
С/без воды	6,5 см	Ø 50	1041-1285022-11	50-10



Решетка линейной модели в стальной раме 10x10 см

Защита от запаха	Высота h	Диаметр выхода	Код изделия	Количество в коробке
С/без воды	6,5 см	Ø 32	1041-1283222-10	50-10
С/без воды	6,5 см	Ø 50	1041-1285022-10	50-10



Решетка модели камешков в стальной раме 10x10 см

Защита от запаха	Высота h	Диаметр выхода	Код изделия	Количество в коробке
С/без воды	6,5 см	Ø 32	1041-1283222-09	50-10
С/без воды	6,5 см	Ø 50	1041-1285022-09	50-10



Решетка модели солнышкav в стальной раме 10x10 см

Защита от запаха	Высота h	Диаметр выхода	Код изделия	Количество в коробке
С/без воды	6,5 см	Ø 32	1041-1283222-08	50-10
С/без воды	6,5 см	Ø 50	1041-1285022-08	50-10

Стандартный размер продукции
 Модели в пластиковой раме 10x10 см



Решетка квадратной модели в пластиковой раме 10x10 см

Защита от запаха	Высота h	Диаметр выхода	Код изделия	Количество в коробке
С/без воды	6,5 см	Ø 32	1041-2123222-11	50-10
С/без воды	6,5 см	Ø 50	1041-2125022-11	50-10



Решетка линейной модели в пластиковой раме 10x10 см

Защита от запаха	Высота h	Диаметр выхода	Код изделия	Количество в коробке
С/без воды	6,5 см	Ø 32	1041-2123222-10	50-10
С/без воды	6,5 см	Ø 50	1041-2125022-10	50-10



Решетка модели камешков в пластиковой раме 10x10 см

Защита от запаха	Высота h	Диаметр выхода	Код изделия	Количество в коробке
С/без воды	6,5 см	Ø 32	1041-2123222-09	50-10
С/без воды	6,5 см	Ø 50	1041-2125022-09	50-10



Решетка модели солнышкav в пластиковой раме 10x10 см

Защита от запаха	Высота h	Диаметр выхода	Код изделия	Количество в коробке
С/без воды	6,5 см	Ø 32	1041-2123222-08	50-10
С/без воды	6,5 см	Ø 50	1041-2125022-08	50-10

Стандартный размер продукции
Модели в стальной раме 10x10 см



Золотая решетка в стальной раме квадратной модели 10x10 см

Защита от запаха	Высота h	Диаметр выхода	Код изделия	Количество в коробке
С/без воды	6,5 cm	Ø 32	1041-1283222-71	50-10
С/без воды	6,5 cm	Ø 50	1041-1285022-71	50-10



Золотая решетка в стальной раме линейной модели 10x10 см

Защита от запаха	Высота h	Диаметр выхода	Код изделия	Количество в коробке
С/без воды	6,5 cm	Ø 32	1041-1283222-72	50-10
С/без воды	6,5 cm	Ø 50	1041-1285022-72	50-10



Золотая решетка в стальной раме модели камешков 10x10 см

Защита от запаха	Высота h	Диаметр выхода	Код изделия	Количество в коробке
С/без воды	6,5 cm	Ø 32	1041-1283222-73	50-10
С/без воды	6,5 cm	Ø 50	1041-1285022-73	50-10



Золотой решетка в стальной раме модели солнышка 10x10 см

Защита от запаха	Высота h	Диаметр выхода	Код изделия	Количество в коробке
С/без воды	6,5 cm	Ø 32	1041-1283222-74	50-10
С/без воды	6,5 cm	Ø 50	1041-1285022-74	50-10

Стандартный размер продукции
Модели в стальной раме 10x10 см



Бронзовая решетка в стальной раме квадратной модели 10x10 см

Защита от запаха	Высота h	Диаметр выхода	Код изделия	Количество в коробке
С/без воды	6,5 cm	Ø 32	1041-1283222-51	50-10
С/без воды	6,5 cm	Ø 50	1041-1285022-51	50-10



Бронзовая решетка в стальной раме линейной модели 10x10 см

Защита от запаха	Высота h	Диаметр выхода	Код изделия	Количество в коробке
С/без воды	6,5 cm	Ø 32	1041-1283222-52	50-10
С/без воды	6,5 cm	Ø 50	1041-1285022-52	50-10



Решетка с рамой из черной стали квадратной модели 10x10 см

Защита от запаха	Высота h	Диаметр выхода	Код изделия	Количество в коробке
С/без воды	6,5 cm	Ø 32	1041-1283222-31	50-10
С/без воды	6,5 cm	Ø 50	1041-1285022-31	50-10



Решетка с рамой из черной стали линейной модели 10x10 см

Защита от запаха	Высота h	Диаметр выхода	Код изделия	Количество в коробке
С/без воды	6,5 cm	Ø 32	1041-1283222-32	50-10
С/без воды	6,5 cm	Ø 50	1041-1285022-32	50-10

Стандартный размер продукции



Крышка из нержавеющей стали 10x10 см

Защита от запаха	Высота h	Диаметр выхода	Код изделия	Количество в коробке
С/без воды	6,5 см	Ø 32	1041-0693222-11	50-10
С/без воды	6,5 см	Ø 50	1041-0695022-11	50-10

Модели в пластиковой раме 10x10 см



Решетка в пластиковой раме модели солнышка 10x10 см

Защита от запаха	Высота h	Диаметр выхода	Код изделия	Количество в коробке
Защита от запаха	6,5 см	Ø 50	1041-0565022-11	50
Защита от запаха	6,5 см	Ø 32	1041-0563222-11	50



Решетка в пластиковой раме квадратной модели 10x10 см

Защита от запаха	Высота h	Диаметр выхода	Код изделия	Количество в коробке
Защита от запаха	6,5 см	Ø 50	1041-0565022-12	50
Защита от запаха	6,5 см	Ø 32	1041-0563222-12	50

Стандартный размер продукции
Модели в стальной раме 15x15 см



Решетка в раме из нержавеющей стали линейной модели 15x15 см

Защита от запаха	Высота h	Диаметр выхода	Код изделия	Количество в коробке
С/без воды	6,5 см	Ø 50	1041-2145022-11	32-12
С/без воды	8,5 см	Ø 70	1041-1517022-11	27-12



Решетка в раме из нержавеющей стали модели дождя 15x15 см

Защита от запаха	Высота h	Диаметр выхода	Код изделия	Количество в коробке
С/без воды	6,5 см	Ø 50	1041-2305022-11	32-12
С/без воды	8,5 см	Ø 70	1041-2297022-11	27-12



Решетка в раме из нержавеющей стали квадратной модели 15x15 см

Защита от запаха	Высота h	Диаметр выхода	Код изделия	Количество в коробке
С/без воды	6,5 см	Ø 50	1041-2145022-10	32-12
С/без воды	8,5 см	Ø 70	1041-1517022-10	27-12



Решетка в раме из нержавеющей стали модели солнышка 15x15 см

Защита от запаха	Высота h	Диаметр выхода	Код изделия	Количество в коробке
С/без воды	6,5 см	Ø 50	1041-2305022-10	32-12
С/без воды	8,5 см	Ø 70	1041-2297022-10	27-12

Стандартный размер продукции

Модели в пластиковой раме 15x15 см



Решетка в пластиковой раме линейной модели 15x15 см

Защита от запаха	Высота h	Диаметр выхода	Код изделия	Количество в коробке
С/без воды	6,5 см	Ø 50	1041-2155022-11	32-12
С/без воды	8,5 см	Ø 70	1041-1557022-11	27-12



Решетка в пластиковой раме модели дождя 15x15 см

Защита от запаха	Высота h	Диаметр выхода	Код изделия	Количество в коробке
С/без воды	6,5 см	Ø 50	1041-2335022-11	32-12
С/без воды	8,5 см	Ø 70	1041-2327022-11	27-12



Решетка в пластиковой раме квадратной модели 15x15 см

Защита от запаха	Высота h	Диаметр выхода	Код изделия	Количество в коробке
С/без воды	6,5 см	Ø 50	1041-2155022-10	32-12
С/без воды	8,5 см	Ø 70	1041-1557022-10	27-12



Решетка в пластиковой раме модели солнышка 15x15 см

Защита от запаха	Высота h	Диаметр выхода	Код изделия	Количество в коробке
С/без воды	6,5 см	Ø 50	1041-2335022-10	32-12
С/без воды	8,5 см	Ø 70	1041-2327022-10	27-12

Стандартный размер продукции
Модели в стальной раме 20x20 см



Решетка в стальной раме линейной модели 20x20 см

Защита от запаха	Высота h	Диаметр выхода	Код изделия	Количество в коробке
Защита от запаха	6,5 см	Ø 50	1041-3015022-11	1



Решетка в стальной раме модели дождя 20x20 см

Защита от запаха	Высота h	Диаметр выхода	Код изделия	Количество в коробке
Защита от запаха	6,5 см	Ø 50	1041-3035022-11	1



Решетка в стальной раме квадратной модели 20x20 см

Защита от запаха	Высота h	Диаметр выхода	Код изделия	Количество в коробке
Защита от запаха	6,5 см	Ø 50	1041-3005022-11	1



Решетка в стальной раме модели солнышка 20x20 см

Защита от запаха	Высота h	Диаметр выхода	Код изделия	Количество в коробке
Защита от запаха	6,5 см	Ø 50	1041-3025022-11	1

Полные сливы из нержавеющей стали

Боковые выпускные отверстия



Размеры	Характеристики	Решетка	Диаметр выхода	Код изделия	Количество в коробке
15x15 cm	Боковой выход	Слот	Ø 50	2123-0895022-01	1
20x20 cm	Боковой выход	Слот	Ø 50	2123-0905022-01	1
30x30 cm	Боковой выход	Слот	Ø 50	2123-0915022-01	1

Нижние выпускные отверстия



Размеры	Решетка	Код изделия	Количество в коробке
15x15 cm	Слот	2123-0891033-01	1
20x20 cm	Слот	2123-0901033-01	1
30x30 cm	Слот	2123-0911033-01	1

Совместим с нижними корпусами

Line 10	Line 13
Line 11	Line 14
Line 12	Line 15

Треугольный слив для душа с боковым выпускным отверстием



Размеры	Решетка	Код изделия	Количество в коробке
280x190x100cm	Слот	2123-1235022-01	1
335x255x104 cm	Слот	2123-0885022-01	1

Треугольный слив для душа регулируемой по высоте крышкой



Размеры	Решетка	Код изделия	Количество в коробке
280x190x100cm	Слот	2123-1231033-01	1
335x255x104 cm	Слот	2123-0881033-01	1

Совместим с нижними корпусами

Line 10	Line 13
Line 11	Line 14
Line 12	Line 15

Треугольный слив для душа с нижним выпускным отверстием



Размеры	Решетка	Код изделия	Количество в коробке
280x190x100cm	Слот	2123-1230000-01	1
335x255x104 cm	Слот	2123-0880000-01	1

* Вышеперечисленные изделия изготавливаются по заказу.

Пожалуйста, уточняйте срок изготовления ваших заказов.





Стандартные водостоки с нижним выпуском

/ монтажные стоки с защитой от неприятного запаха.

Преимущества

- Нержавеющая сталь обеспечивает долгий срок службы изделия.
- Безводная система защиты от неприятных запахов, запатентованная «Sukag». Это помогает защитить от неприятных запахов и насекомых, пока в системе нет воды.

Области применения

- Влажные зоны, такие как ванные комнаты, кухни, балконы и террасы,
- Рестораны, столовые и промышленные объекты,
- Терминалы, аэропорты и подобные общественные места,
- Раздевалки, бани,
- Зоны обслуживания больниц и гостиниц.

Стандартный размер продукции

Модели в стальной раме 10x10 см

Решетка квадратной модели в раме из нержавеющей стали 10x10 см



Защита от запаха	Высота h	Диаметр выхода	Код изделия	Количество в коробке
С/без воды	4,5 см	Ø 50	1041-1285000-11	60-16

Решетка линейной модели в раме из нержавеющей стали 10x10 см



Защита от запаха	Высота h	Диаметр выхода	Код изделия	Количество в коробке
С/без воды	4,5 см	Ø 50	1041-1285000-10	60-16

Решетка модели камешков в раме из нержавеющей стали 10x10 см



Защита от запаха	Высота h	Диаметр выхода	Код изделия	Количество в коробке
С/без воды	4,5 см	Ø 50	1041-1285000-09	60-16

Решетка модели солнышка в раме из нержавеющей стали 10x10 см



Защита от запаха	Высота h	Диаметр выхода	Код изделия	Количество в коробке
С/без воды	4,5 см	Ø 50	1041-1285000-08	60-16

Модели в пластиковой раме 10x10 см

Решетка квадратной модели в пластиковой раме 10x10 см



Защита от запаха	Высота h	Диаметр выхода	Код изделия	Количество в коробке
С/без воды	4,5 см	Ø 50	1041-2125000-11	60-16

Решетка линейной модели в пластиковой раме 10x10 см



Защита от запаха	Высота h	Диаметр выхода	Код изделия	Количество в коробке
С/без воды	4,5 см	Ø 50	1041-2125000-10	60-16

Решетка модели камешков в пластиковой раме 10x10 см



Защита от запаха	Высота h	Диаметр выхода	Код изделия	Количество в коробке
С/без воды	4,5 см	Ø 50	1041-2125000-09	60-16

Решетка модели солнышка в пластиковой раме 10x10 см



Защита от запаха	Высота h	Диаметр выхода	Код изделия	Количество в коробке
С/без воды	4,5 см	Ø 50	1041-2125000-08	60-16

Стандартный размер продукции
 Модели в стальной раме 10x10 см



Золотая решетка в стальной раме квадратной модели 10x10 см

Защита от запаха	Высота h	Диаметр выхода	Код изделия	Количество в коробке
С/без воды	4,5 см	Ø 50	1041-1285000-71	60-16



Золотая решетка в стальной раме линейной модели 10x10 см

Защита от запаха	Высота h	Диаметр выхода	Код изделия	Количество в коробке
С/без воды	4,5 см	Ø 50	1041-1285000-72	60-16



Золотая решетка в стальной раме модели камешков 10x10 см

Защита от запаха	Высота h	Диаметр выхода	Код изделия	Количество в коробке
С/без воды	4,5 см	Ø 50	1041-1285000-73	60-16



Золотой решетка в стальной раме модели солнышка 10x10 см

Защита от запаха	Высота h	Диаметр выхода	Код изделия	Количество в коробке
С/без воды	4,5 см	Ø 50	1041-1285000-74	60-16



Бронзовая решетка в стальной раме квадратной модели 10x10 см

Защита от запаха	Высота h	Диаметр выхода	Код изделия	Количество в коробке
С/без воды	4,5 см	Ø 50	1041-1285000-51	60-16



Бронзовая решетка в стальной раме линейной модели 10x10 см

Защита от запаха	Высота h	Диаметр выхода	Код изделия	Количество в коробке
С/без воды	4,5 см	Ø 50	1041-1285000-52	60-16



Решетка с рамой из черной стали квадратной модели 10x10 см

Защита от запаха	Высота h	Диаметр выхода	Код изделия	Количество в коробке
С/без воды	4,5 см	Ø 50	1041-1285000-31	60-16



Решетка с рамой из черной стали линейной модели 10x10 см

Защита от запаха	Высота h	Диаметр выхода	Код изделия	Количество в коробке
С/без воды	4,5 см	Ø 50	1041-1285000-32	60-16

Стандартный размер продукции
Модели в стальной раме 15x15 см



Решетка в раме из нержавеющей стали линейной модели 15x15 см

Защита от запаха	Высота h	Диаметр выхода	Код изделия	Количество в коробке
С/без воды	4,5 см	Ø 50	1041-1535000-11	27-12



Решетка в раме из нержавеющей стали модели дождя 15x15 см

Защита от запаха	Высота h	Диаметр выхода	Код изделия	Количество в коробке
С/без воды	4,5 см	Ø 50	1041-2315000-11	27-12



Решетка в раме из нержавеющей стали квадратной модели 15x15 см

Защита от запаха	Высота h	Диаметр выхода	Код изделия	Количество в коробке
С/без воды	4,5 см	Ø 50	1041-1535000-10	27-12



Решетка в раме из нержавеющей стали модели солнышка 15x15 см

Защита от запаха	Высота h	Диаметр выхода	Код изделия	Количество в коробке
С/без воды	4,5 см	Ø 50	1041-2315000-10	27-12



Решетка в пластиковой раме линейной модели 15x15 см

Защита от запаха	Высота h	Диаметр выхода	Код изделия	Количество в коробке
С/без воды	4,5 см	Ø 50	1041-1575000-11	27-12



Решетка в пластиковой раме модели дождя 15x15 см

Защита от запаха	Высота h	Диаметр выхода	Код изделия	Количество в коробке
С/без воды	4,5 см	Ø 50	1041-2355000-11	27-12



Решетка в пластиковой раме квадратной модели 15x15 см

Защита от запаха	Высота h	Диаметр выхода	Код изделия	Количество в коробке
С/без воды	4,5 см	Ø 50	1041-1575000-10	27-12



Решетка в пластиковой раме модели солнышка 15x15 см

Защита от запаха	Высота h	Диаметр выхода	Код изделия	Количество в коробке
С/без воды	4,5 см	Ø 50	1041-2355000-10	27-12



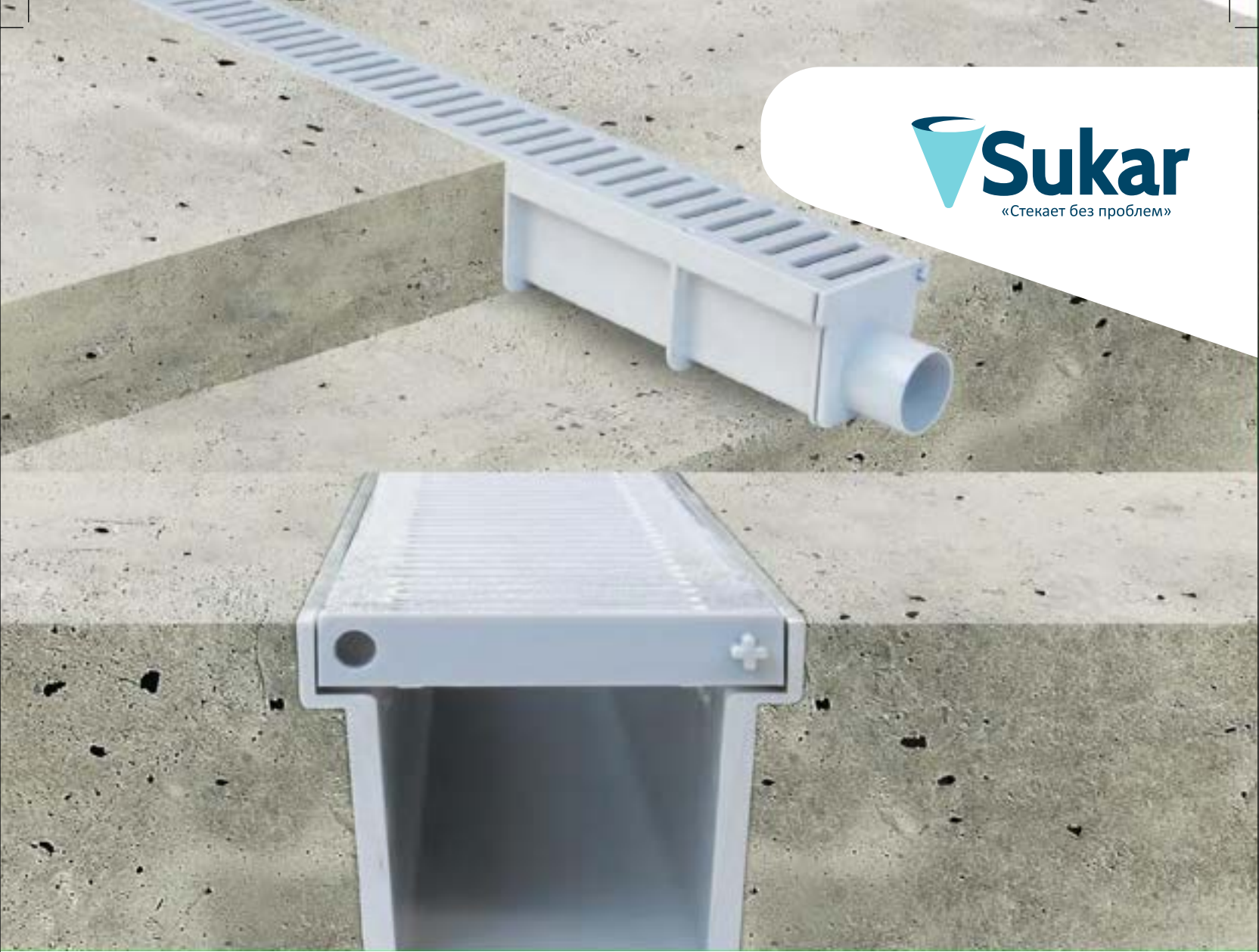

Водостоки для открытых территорий

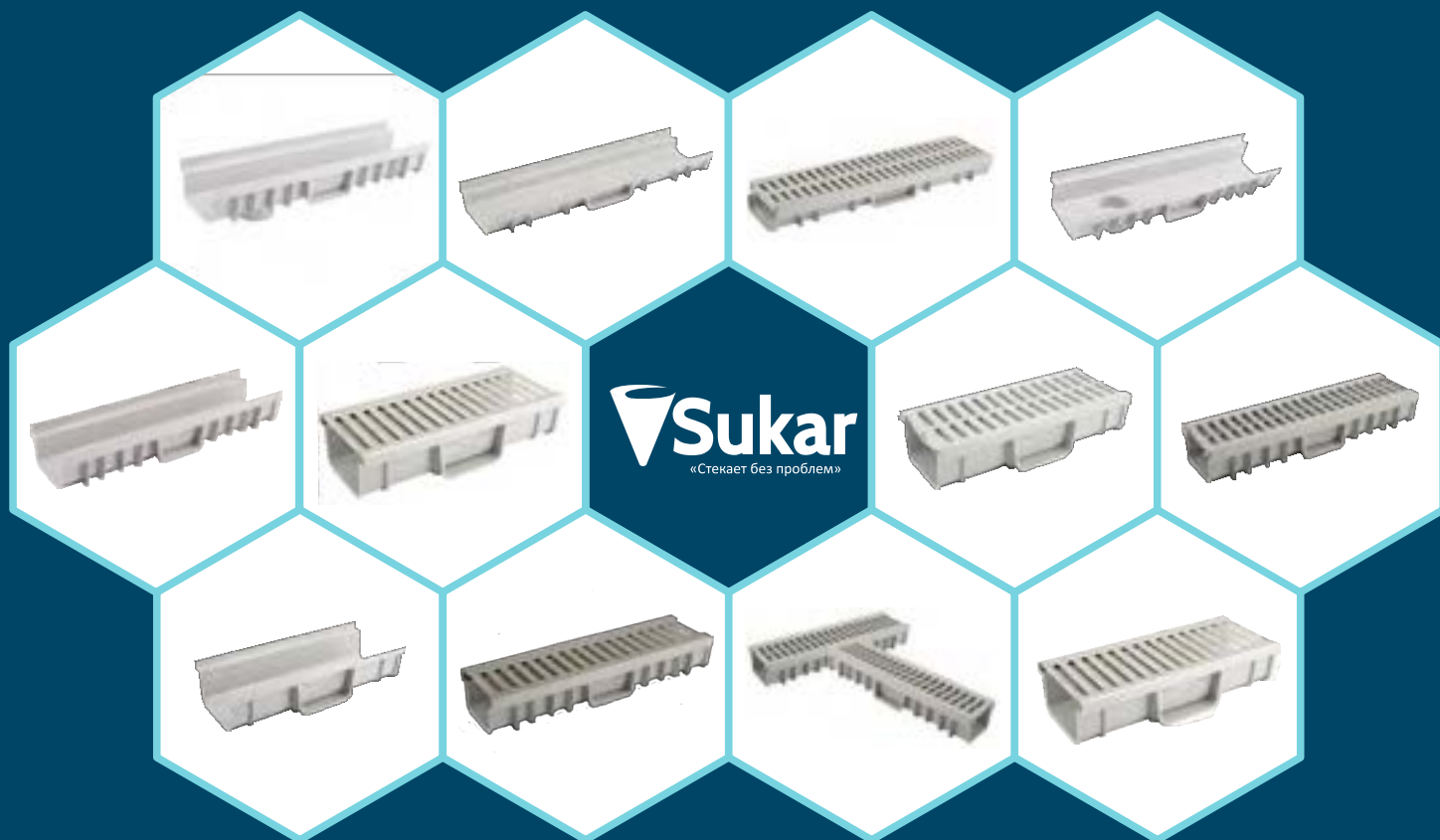

Модульные каналы и решетки

/ Водостоки для парков, садов и открытых территорий.

Преимущества

- Они изготовлены из поликарбоната и обладают высокой несущей способностью.
- Они устойчивы к солнечным лучам и кислотной коррозии.
- Они модульные. Их можно устанавливать и направлять, добавляя друг к другу.
- Имеются варианты пластиковых и стальных решеток.

Области применения

- На открытом воздухе, в местах соединения зданий с садами,
- Это каналные решетки, разработанные для использования на въездах на автостоянки,
- Где сходятся разные виды напольных покрытий в спортивных зонах,
- Бассейны,
- Промышленные кухни.

Простота установки

- Каналы модульной системы соединяются замочной системой, стыки соединяются изоляционными клеями. В сечениях «L» и «Т» пунктирные линии должны быть обрезаны. Установка на грунт или бетонный грунт осуществляется закапыванием канала, выравнивая верхнюю его часть по уровню земли.

Модули каналов и решеток



Решетки из поликарбоната 8x50 см

Размеры	Характеристики	Код изделия	Количество в коробке
8x50x2 cm	поликарбонат - легкая нагрузка	1071-2580899-11	22

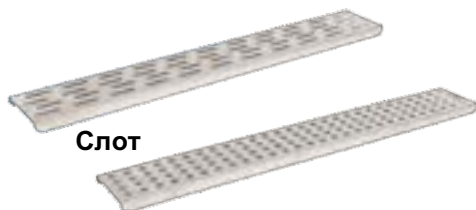

Слот

Стандартная

Решетки из нержавеющей стали

Размеры	Характеристики	Код изделия	Количество в коробке
8x50x2 cm	решетка из нержавеющей стали модели слот	1073-1060899-01	36



Модульные каналы из поликарбоната

Размеры	Характеристики	Код изделия	Количество в коробке
8x50x7 cm	-	1061-2564033-11	22
8x50x7 cm	Ø50 Нижний выход	1061-2575000-11	18



Боковые крышки каналов

Размеры	Диаметр выхода	Цвет	Код изделия	Количество в коробке
8x50x7 cm	Ø 40	серый	1081-2594022-11	-
8x50x7 cm	Ø 50	серый	1081-2595022-11	-



Модульные каналы из нержавеющей стали

Размеры	Характеристики	Код изделия
8x50x7 cm	нержавеющая сталь	1063-2163233-01



Решетка фуга из нержавеющей стали

Изготавливается в нестандартных размерах.



Решетки из поликарбоната

Размеры	Характеристики	Код изделия	Количество в коробке
13x50x2 cm	Поликарбонат	1071-0521399-11	12
13x50x2 cm	Поликарбонат (для тонкого канала)	1071-0531399-11	12



Решетки из нержавеющей стали

Размеры	Характеристики	Код изделия	Количество в коробке
13x50x2 cm	нержавеющая сталь	1073-0521399-01	12
13x100x2 cm	нержавеющая сталь	1073-0541399-01	12



Решетки из гальванической стали

Размеры	Характеристики	Код изделия	Количество в коробке
13x100x2 cm	Гальваническая сталь	1073-2251399-01	12

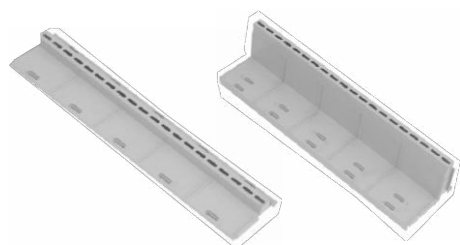

Решетки фуга (импортные)

Размеры	Характеристики	Код изделия	Количество в коробке
13x 50 x2 cm	-	FR-PCF 1320 G	1
13x 50 x9 cm	-	FR-PCF 1390 G	1
13x100x6 cm	нержавеющая сталь	1073-0521399-02	1



Модульные каналы из поликарбоната

Размеры	Характеристики	Код изделия	Количество в коробке
13x50x5,5 cm	Поликарбонат	1061-0473233-11	24
13x50x7,5 cm	Поликарбонат	1061-0485033-11	24
13x50x7,5 cm	Q50 нижний выход	1061-0497000-11	18



Модульные каналы из нержавеющей стали

Размеры	Характеристики	Код изделия
13x100x7,5 cm	нержавеющая сталь	1063-2161033-01
13x50x7,5 cm	нержавеющая сталь	1063-2165033-01



Боковые и нижние крышки выпускных отверстий канала

Размеры	Диаметр выхода	Цвет	Код изделия	Количество в коробке
13x50x5,5 cm	Ø 32	серый	1081-0513222-11	100
13x50x7,5 cm	Ø 50	серый	1081-0515022-11	65
13x50 cm	Ø 70 bottom	серый	1081-0517000-11	30



Решетки из поликарбоната

Размеры	Характеристики	Код изделия	Количество в коробке
20x50x2 cm	Решетка из поликарбоната	1071-0522099-11	12



Решетки из нержавеющей стали

Размеры	Характеристики	Код изделия	Количество в коробке
20x50x2 cm	нержавеющая сталь	1073-0522099-01	12
20x100x2 cm	нержавеющая сталь	1073-1622099-01	12



Модульные каналы из поликарбоната

Размеры	Характеристики	Код изделия	Количество в коробке
20x50x11 cm	Решетка из поликарбоната	1061-0507033-11	12



Модульные каналы из нержавеющей стали

Размеры	Характеристики	Код изделия
20x50x11 cm	нержавеющая сталь	1063-2177033-01



Крышки боковых выпускных отверстий канала

Размеры	Диаметр выхода	Цвет	Код изделия	Количество в коробке
20x50x11 cm	Ø 70	серый	1081-0517022-11	25



Крышки нижних выпускных отверстий канала

Размеры	Диаметр выхода	Цвет	Код изделия	Количество в коробке
20x50 cm	Ø 100	серый	1081-0511000-11	30

Водостоки для открытых территорий

Полипропиленовые каналы и решетки

/ Водостоки для парков, садов и открытых территорий.

Преимущества

- Обеспечивает экономичное решение.
- Они модульные. Их можно устанавливать и направлять, добавляя друг к другу.
- Имеются варианты пластиковых и стальных решеток.

Стандартный размер продукции

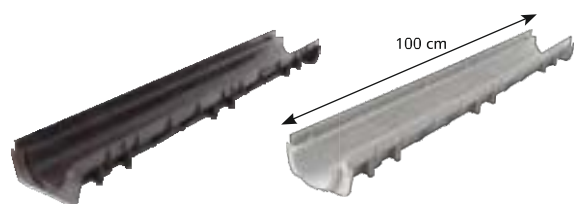
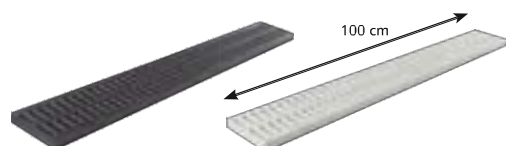

Области применения

- На открытом воздухе, в местах соединения зданий с садами,
- Это каналные решетки, разработанные для использования на въездах на автостоянки,
- Где сходятся разные виды напольных покрытий в спортивных зонах,
- Бассейны,
- Промышленные кухни.

Решетки

Размеры	Характеристики	Код изделия	Количество в коробке
13x100x2 cm	черный	1071-1871399-31	12
13x100x2 cm	серый	1071-1871399-11	12

Модульные каналы

Размеры	Характеристики	Код изделия	Количество в коробке
13x100x7,5 cm	черный	1061-1395033-31	12
13x100x7,5 cm	серый	1061-1395033-11	12

Крышки боковых выпускных отверстий

Размеры	Диаметр выхода	Цвет	Код изделия	Количество в коробке
13x100x7,5 cm	Ø 50	черный	1081-2245022-31	25
13x100x7,5 cm	Ø 50	серый	1081-2245022-11	25

Крышки нижних выпускных отверстий

Размеры	Диаметр выхода	Цвет	Код изделия	Количество в коробке
13x50 cm	Ø 70	черный	1081-0517000-31	30
13x50 cm	Ø 70	серый	1081-0517000-11	30

Углы каналов и решеток

Размеры	Цвет	Код изделия	Количество в коробке
13x100x7,5 cm	черный	1081-2255022-31	18
13x100x7,5 cm	серый	1081-2255022-11	18

Полимерный канал

*Изготавливается по заказу. Количество ограничено.

Продукты
внешних
поставок

Преимущества

- Имеется много различных размеров. Из-за проблем, связанных с модуляцией перехода с помощью подходящих переходных элементов и длинных канальных линий, изготовленный наклонный элемент обеспечивает быстрое опустошение. Быстрое и легкое производство специальной продукции всех видов (изогнутый канал, вертикальный угловой элемент, четверная комбинация, угловой элемент и т.д.) выполняется и доставляется в кратчайшие сроки.
- Система каналов из полимербетона имеет множество различных на канале решеток. Плюс, по желанию заказчика, в производстве могут быть решетки разного дизайна.

Области применения

- На открытом воздухе, в местах соединения зданий с садами,
- Это канальные решетки, разработанные для использования на въездах на автостоянки,
- Где сходятся разные виды напольных покрытий в спортивных зонах,
- Бассейны,



Полимерный канал

Ширина	Длина	Высота h	Код изделия
12,5 cm	100 cm	6 cm	PR-001
12,5 cm	100 cm	15 cm	PR-003
12,5 cm	100 cm	20 cm	PR-004
20 cm	100 cm	6 cm	PR-006
20 cm	100 cm	8 cm	PR-007
20 cm	100 cm	12 cm	PR-008
20 cm	100 cm	19,5 cm	PR-009
20 cm	100 cm	24,5 cm	PR-010
25 cm	100 cm	20 cm	PR-011
30 cm	100 cm	8 cm	PR-012
30 cm	100 cm	15 cm	PR-013
30 cm	100 cm	20 cm	PR-014
30 cm	100 cm	24,5 cm	PR-015
40 cm	100 cm	20 cm	PR-016
40 cm	100 cm	30 cm	PR-017

Решетки из чугуна с шаровидным графитом

Продукты
внешних
поставок

Преимущества

Изделия из высокопрочного чугуна могут выдерживать более высокие нагрузки в зависимости от молекулярных свойств. При наличии подвески изделия могут погнуться, но не сломаться. Для этого преимущества изделия из высокопрочного чугуна производятся с половинным весом по сравнению с изделиями из чугуна.

Области применения

- На открытом воздухе, в местах соединения зданий с садами,
- Это канальные решетки, разработанные для использования на въездах на автостоянки,
- Где сходятся разные виды напольных покрытий в спортивных зонах, Промышленные кухни

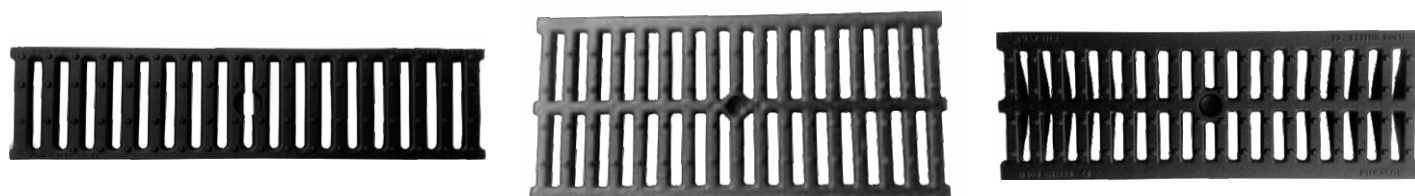

Решетки из чугуна с шаровидным графитом

Ширина	Длина	Высота h	Код изделия
12,5 cm	50 cm	2 cm	SD-002
12,5 cm	50 cm	3,5 cm	SD-003
20 cm	50 cm	2 cm	SD-006
20 cm	50 cm	3,5 cm	SD-007
25 cm	50 cm	3,5 cm	SD-008
30 cm	50 cm	3,5 cm	SD-009
35 cm	50 cm	3,5 cm	SD-010
40 cm	50 cm	4,5 cm	SD-011
50 cm	50 cm	4,5 cm	SD-013

Литейные чугунные водостоки

Продукты
внешних
поставок

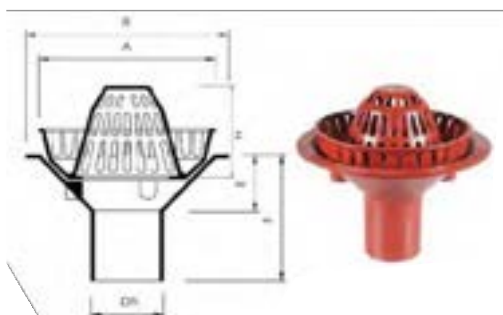

Верхний колпак выполнен из литого алюминия

Водостоки для крыши

DN	H	E	F	A	B	КГ
Ø50	130	130	195	294	356	11
Ø70	130	120	230	294	356	11
Ø100	130	100	230	294	356	11
Ø125	130	90	230	294	356	11
Ø150	130	80	230	294	356	11

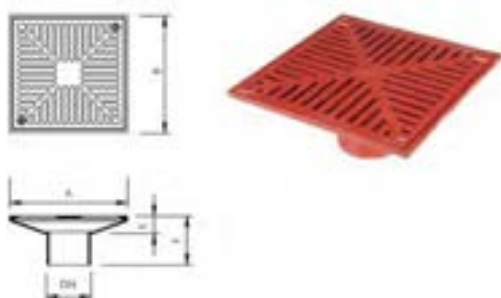

Решетка может быть изготовлена из чугуна, алюминия или латуни. Стандартный продукт с чугунной решеткой.

Вертикальные водостоки

DN	E	F	A	B	КГ
Ø70	44	124	300	284	9
Ø100	44	124	300	284	9
Ø150	44	124	300	284	9

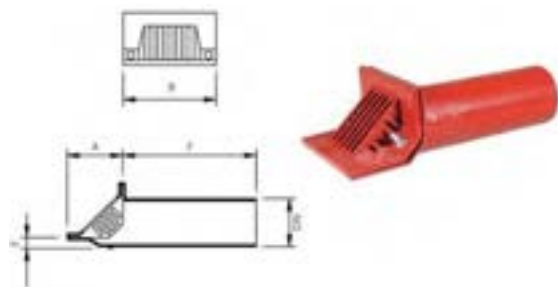

Парапетные водостоки

DN	E	F	A	B	КГ
Ø70	15	300	130	190	8
Ø100	15	300	130	190	8

Водосток с грязевым лотком

Водостоки с грязевым лотком предназначены для парков, садов и использования на открытом воздухе.

Преимущества

- Изготавливаются из поликарбоната и ПВХ.
- Обладает высокой несущей способностью.
- Они устойчивы к солнечным лучам и кислотной коррозии.
- Верхняя крышка легко снимается для очистки.

Области применения

Эти сливы разработаны для предотвращения засорения наружных систем грязью,

- На улице, в садах, на балконах и террасах,
- Гаражи,
- Парки и пешеходные маршруты,
- Дороги, площади и улицы с интенсивным движением людей.

Стандартный размер продукции



Боковые выпускные отверстия

Размеры	Диаметр выхода	Код изделия	Количество в коробке
15x15 cm	Ø 50	1051-0435022-10	24
20x20 cm	Ø 70	1051-0447022-10	20
25x25 cm	Ø 100	1051-0451022-10	10

Нижние выпускные отверстия

Размеры	Диаметр выхода	Код изделия	Количество в коробке
15x15 cm	Ø 50	1051-0435000-10	14
20x20 cm	Ø 70	1051-0447000-10	24
25x25 cm	Ø 70	1051-0457000-10	1
30x30 cm	Ø 70	1051-0467000-10	1
25x25 cm	Ø 100	1051-0451000-10	1
30x30 cm	Ø 100	1051-0461000-10	1

Керамические элементы для определения уровня

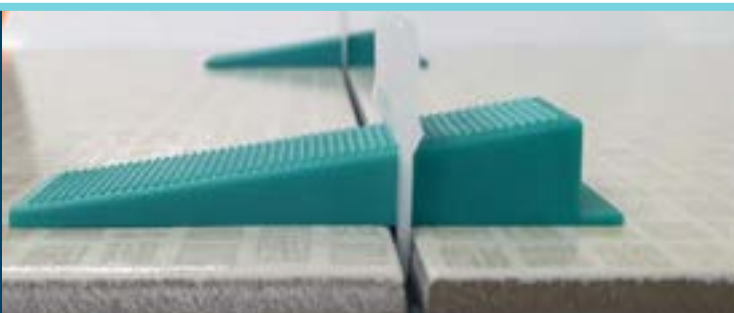

Плоскогубцы для регулировки уровня

Количество в упаковке
1



Регулируемый по уровню разделитель стыков

мм	Количество в упаковке
1	100
1,5	100
2	100



Клин регулировки уровня

Количество в упаковке
100



Гайка твистер

Количество в упаковке
100

Винттивистер

мм	Количество в упаковке
1	100
2	100

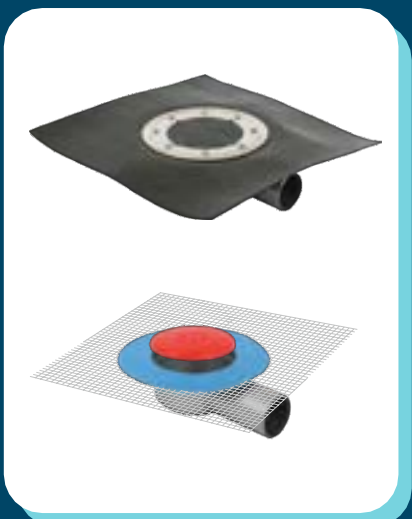
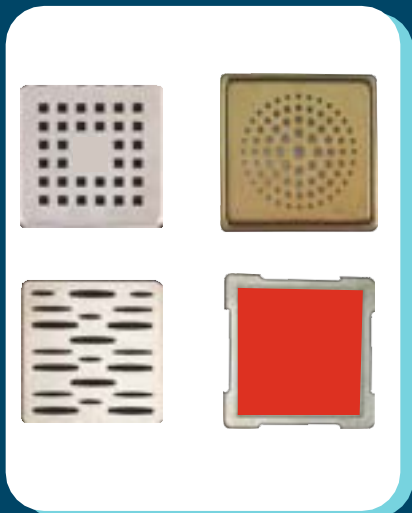

Дополнительные продукты

Решетки из нержавеющей стали, качества AISI 304/

Совместимые со всеми решетками «Sukar».

Все модели решеток, представленные ниже, изготовлены из нержавеющей стали, качества AISI 304.

* Все модели в разделе решеток могут быть изготовлены в декоративных цветах и желаемом размере.

Решетки из нержавеющей стали 1 мм (размер: 10x10 см) / Количество в коробке 10 - 50 - 100

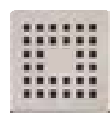

Квадратная модель

2073-0031099-01



Круглая покрытая модель

2073-0179099-01



Линейная модель

2073-0011099-01

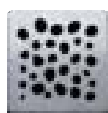

Модель камешек

2073-0411099-01

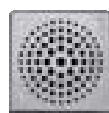

Модель солнышка

2073-0061099-01



Квадратная покрытая модель

2073-0691099-01

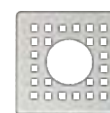

Квадратная модельная решетка с отверстием

2073-0031099-01



Решетка в рамке с хромированным покрытием АБС

2073-0161099-01

Решетки из нержавеющей стали 1.2 мм (размер: 15x15 см) / Количество в коробке 10 - 50 - 100



Модель дождя

2073-1471599-01



Модель солнышка

2073-0061599-01



Квадратная модель

2073-0031599-01



Линейная модель

2073-0011599-01



Квадратная покрытая модель

2073-0691599-01

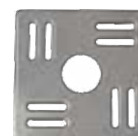

Квадратная модельная решетка с отверстием

2073-2361599-01

Решетки из нержавеющей стали 2 мм (размер: 15x15 см) / Количество в коробке 10 - 50 - 100



Модель кристал

2073-0211599-01



Модель волны

2073-0221599-01

Решетки из нержавеющей стали 4 мм (размер: 15x15 см) / Количество в коробке 10 - 50 - 100



Модель трамп

2073-0131599-01

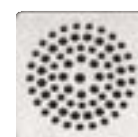

Модель солнышка

2073-0071599-01



Модель лабиринт

2073-0051599-01



Модель паралель

2073-1331599-01



Квадратная модель

2073-1201599-01



Диагональная модель

2073-0151599-01



Модель камешек

2073-1411599-01

Решетки из нержавеющей стали 4 мм (Размер: 10x10 см) / Количество в коробке 10 - 50 - 100



Модель трамп

2073-0131099-01

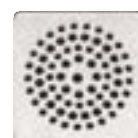

Модель солнышка

2073-0071099-01



Модель лабиринт

2073-0051099-01



Модель паралель

2073-1331099-01



Квадратная модель

2073-1201099-01



Диагональная модель

2073-0151099-01



Модель камешек

2073-1411099-01

Решетки из нержавеющей стали, качества AISI 304

/Совместимые со всеми решетками «Sukar».

Решетки из нержавеющей стали 1 мм (размер: 10x10 см) * Все декоративные решетки продаются со своим каркасом.

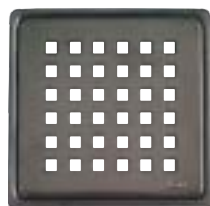

Черная квадратная модель
2073-0031099-31



Черная линейная модель
2073-0011099-31



Бронзовая линейная модель
2073-0011099-51



Бронзовая квадратная модель
2073-0031099-51

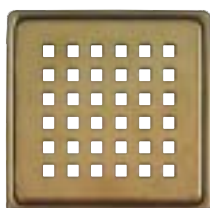

Золотая квадратная модель
2073-0031099-71



Золотая линейная модель
2073-0011099-71



Золотая модель солнышка
2073-0061099-71

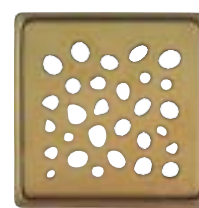

Золотая модель камешек
2073-0411099-71

Стеклопанельная решетка (размер: 10x10)



Стеклопанельная решетка красная
2073-0291099-41



Стеклопанельная Решетка норочная
2073-0291099-42



Стеклопанельная решетка фиолетовая
2073-0291099-32



Стеклопанельная решетка черная
2073-0291099-31



Стеклопанельная решетка темно синяя
2073-0291099-91



Стеклопанельная решетка голубая
2073-0291099-22



Стеклопанельная решетка кремовая
2073-0291099-61



Стеклопанельная решетка белая
2073-0291099-21

Решетки для линейного трапа / Дизайны решеток

Стандартный размер продукции



Ровная

20 cm	2073-1032099-01
30 cm	2073-1033099-01
40 cm	2073-1034099-01
50 cm	2073-1035099-01
60 cm	2073-1036099-01
65 cm	2073-1036599-01
80 cm	2073-1038099-01



Слот

20 cm	2073-1062099-01
30 cm	2073-1063099-01
40 cm	2073-1064099-01
50 cm	2073-1065099-01
60 cm	2073-1066099-01
65 cm	2073-1066599-01
70 cm	2073-1067099-01
80 cm	2073-1068099-01
90 cm	2073-1069099-01
100 cm	2073-1061099-01



Квадратная

20 cm	2073-1002099-01
30 cm	2073-1003099-01
40 cm	2073-1004099-01
50 cm	2073-1005099-01
60 cm	2073-1006099-01
65 cm	2073-1006599-01
70 cm	2073-1007099-01
80 cm	2073-1008099-01
90 cm	2073-1009099-01
100 cm	2073-1001099-01

Line 1 Line 2 Для душевых трапов



Ровная

30 cm	2073-1033088-01
40 cm	2073-1034088-01
50 cm	2073-1035088-01
60 cm	2073-1036088-01
70 cm	2073-1037088-01
80 cm	2073-1038088-01
90 cm	2073-1039088-01
100 cm	2073-1031088-01



Лабиринт

20 cm	2073-0982099-01
30 cm	2073-0983099-01
40 cm	2073-0984099-01
50 cm	2073-0985099-01
60 cm	2073-0986099-01
65 cm	2073-0986599-01
70 cm	2073-0987099-01
80 cm	2073-0988099-01
90 cm	2073-0989099-01
100 cm	2073-0981099-01

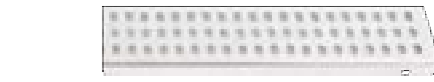

Стандартная

20 cm	2073-1122099-01
30 cm	2073-1123099-01
40 cm	2073-1124099-01
50 cm	2073-1125099-01
60 cm	2073-1126099-01
65 cm	2073-1126599-01
70 cm	2073-1127099-01
80 cm	2073-1128099-01
90 cm	2073-1129099-01
100 cm	2073-1121099-01

Модель совместимая с керамической плиткой



Line 2 (Продается со специальной рамой.)

Совместим со сливом для душа:

40 cm	2073-1254088-01
50 cm	2073-1255088-01
60 cm	2073-1256088-01
70 cm	2073-1257088-01
80 cm	2073-1258088-01
90 cm	2073-1259088-01
100 cm	2073-1251088-01

Модель совместимая с мрамором



Line 2 (Продается со специальной рамой.)

Совместим со сливом для душа:

40 cm	2073-1304088-01
50 cm	2073-1305088-01
60 cm	2073-1306088-01
70 cm	2073-1307088-01
80 cm	2073-1308088-01
90 cm	2073-1309088-01
100 cm	2073-1301088-01

Эксклюзивные решетки для душевого трапа

Стандартный размер продукции



Дейзи

60 cm	2073-0976099-01
80 cm	2073-0978099-01



Волна

60 cm	2073-0966099-01
80 cm	2073-0968099-01



Ветер

60 cm	2073-0926099-01
80 cm	2073-0928099-01



Роза

60 cm	2073-1016099-01
80 cm	2073-1018099-01
100 cm	2073-1011099-01



Горизонт

60 cm	2073-1046099-01
80 cm	2073-1048099-01
100 cm	2073-1041099-01



Вода

60 cm	2073-1056099-01
80 cm	2073-1058099-01



Море

60 cm	2073-0936099-01
80 cm	2073-0938099-01



Листья

60 cm	2073-1026099-01
80 cm	2073-1028099-01



Кольцевая

60 cm	2073-0996099-01
80 cm	2073-0998099-01
100 cm	2073-0991099-01



Дорога

60 cm	2073-0956099-01
80 cm	2073-0958099-01
100 cm	2073-0951099-01



Капля

60 cm	2073-0946099-01
80 cm	2073-0948099-01
100 cm	2073-0941099-01

Защита от запахов

Стандартный размер продукции



Характеристики	Высота	Код изделия	Количество в коробке
С / без воды	4 cm	2131-0214099-11	10/60
Защита от запаха	4 cm	2131-0224099-11	10/75
Защита от запаха Ø70	5 cm	2131-0225099-11	10/75

Совместим с комплектами:

Line 5	Line 12
Line 10	Line 13
Line 11	Line 14
	Line 15

Современные средства защиты от запахов

Характеристики	Высота	Код изделия	Количество в коробке
водоудерживатель	2 cm	2131-0204099-11	10/30
водоудерживатель	3 cm	2131-0206099-11	10/40
водоудерживатель	5 cm	2131-0208099-11	10/60

Совместим с комплектами:

Line 5	Line 12
Line 10	Line 13
Line 11	Line 14
	Line 15

Регулируемые по высоте верхние корпуса \ Верхние корпуса из нержавеющей стали, качества AISI 304



Размеры	Характеристики	Высота	Код изделия	Количество в коробке
10x10 cm	-	5 cm	2121-0261099-11	10/50
10x10 cm	-	9 cm	2121-0251099-11	10/36
15x15 cm	-	5 cm	2121-0261599-11	10/48
15x15 cm	-	9 cm	2121-2041599-11	8/24
20x20 cm	-	9 cm	2121-2042099-11	10

Совместим с комплектами:

Line 10	Line 13
Line 11	Line 14
Line 12	Line 15

Регулируемые по высоте верхние корпуса \ Верхние корпуса в пластиковой рамке



Размеры	Характеристики	Высота	Код изделия	Количество в коробке
10x10 cm	-	5 cm	2121-0241099-11	10/80
10x10 cm	-	9 cm	2121-0231099-11	10/36
10x10 cm	Ø 50 нижний	5 cm	2121-0235599-11	10/80
10x10 cm	Ø 70 нижний	10 cm	2121-0237099-11	10/36
15x15 cm	-	9 cm	2121-0231599-11	8/24

Совместим с комплектами:

Line 10	Line 13
Line 11	Line 14
Line 12	Line 15

Верхние корпуса с квадратной рамой

Размеры	Характеристики	Высота	Код изделия	Количество в коробке
10x10 cm	-	5 cm	2121-0271099-11	35/70
10x10 cm	-	9 cm	2121-1071099-11	10/36

Совместим с комплектами:

Line 10	Line 13
Line 11	Line 14
Line 12	Line 15

Дополнительные продукты

Стандартный размер продукции



Верхние корпуса с круглыми рамами

Размеры	Характеристики	Высота	Код изделия	Количество в коробке
9,5 cm	-	5 cm	2121-0279099-11	10

Совместим с комплектами:

Line 10	Line 13
Line 11	Line 14
Line 12	Line 15

Верхние корпуса, совместимые с керамической плиткой



Размеры	Характеристики	Высота	Код изделия	Количество в коробке
10x10 cm	Совместим с керамической плиткой	9 cm	2121-0291099-11	12/80
10x10 cm	Керамическая плитка может быть вставлена внутрь	9 cm	2121-0281099-11	1
15x15 cm	Керамическая плитка может быть вставлена внутрь	9 cm	2121-0281599-11	1
20x20 cm	Керамическая плитка может быть вставлена внутрь	9 cm	2121-0282099-11	1

Совместим с комплектами:

Line 10	Line 13
Line 11	Line 14
Line 12	Line 15

Короткие верхние корпуса \ Коротки верхние корпуса из нержавеющей стали, качества AISI 304



Размеры	Характеристики	Высота	Код изделия	Количество в коробке
10x10 cm	-	1 cm	2121-1371099-11	10
15x15 cm	-	1 cm	2121-1371599-11	10

Совместим с комплектами:

Line 10	Line 13
Line 11	Line 14
Line 12	Line 15

Короткие верхние корпуса \ Коротки верхние корпуса из пластика



Размеры	Характеристики	Высота	Код изделия	Количество в коробке
10x10 cm	-	1 cm	2121-1361099-11	10
15x15 cm	-	1 cm	2121-1361599-11	10

Совместим с комплектами:

Line 10	Line 13
Line 11	Line 14
Line 12	Line 15

Водостоки из нержавеющей стали

Стандартный размер продукции



Размеры	Характеристики	Код изделия	Количество в коробке
10x10 cm	Защита от запаха	2153-0011099-01	1
15x15 cm	Защита от запаха	2153-0011599-01	1

Совместим с комплектами:

Line 9

Само-сетчатые нижние корпуса/ Само-сетчатые, покрытые изоляционным текстилем

Боковые выпускные отверстия

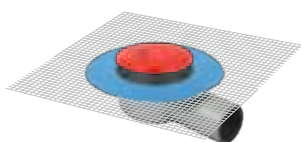

Диаметр выхода	Направление выхода	Высота	Скорость потока	Код изделия	Количество в коробке
Ø 32	боковой	5 cm	0,45 lt/sn	1001-2403222-11	10/50
Ø 50	боковой	5,5 cm	0,81 lt/sn	1001-2405022-11	10/50
Ø 70	боковой	9,5 cm	1,00 lt/sn	1001-2407022-11	10/27
Ø 100	боковой	12,5 cm	2,80 lt/sn	1001-2401022-11	10/20

Совместим с комплектами:

Line 7-7D

Line 10

Нижние выпускные отверстия

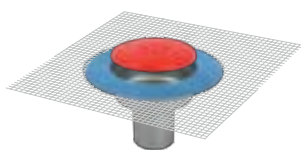

Диаметр выхода	Направление выхода	Высота	Скорость потока	Код изделия	Количество в коробке
Ø 50	Муфта	10 cm	1,40 lt/sn	1001-2405000-11	10/45
Ø 70	Муфта	8 cm	1,60 lt/sn	1001-2407000-11	10/45
Ø 50	Труба	10 cm	3,51 lt/sn	1001-2405011-11	10/30
Ø 70	Труба	8 cm	1,60 lt/sn	1001-2407011-11	10/30
Ø 100	Труба	8 cm	3,51 lt/sn	1001-2401011-11	16

Совместим с комплектами:

Line 7-7D

Line 10

Нижние корпуса с текстильной мембраной

Боковые выпускные отверстия



Диаметр выхода	Направление выхода	Высота	Скорость потока	Код изделия	Количество в коробке
Ø 32	боковой	5 cm	0,45 lt/sn	1001-1183222-11	10/45
Ø 40	боковой	5,5 cm	0,60 lt/sn	1001-1184022-11	10/45
Ø 50	боковой	5,5 cm	0,81 lt/sn	1001-1185022-11	10/35
Ø 70	боковой	9,5 cm	1,00 lt/sn	1001-1187022-11	10/27
Ø 100	боковой	12,5 cm	2,80 lt/sn	1001-1181022-11	16

Совместим с комплектами:

Line 7-7D

Line 11

Нижние выпускные отверстия

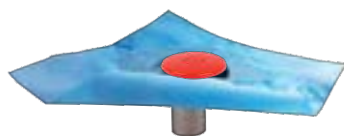

Диаметр выхода	Направление выхода	Высота	Скорость потока	Код изделия	Количество в коробке
Ø 50	Муфта	10 cm	1,40 lt/sn	1001-1185000-11	10/40
Ø 70	Муфта	8 cm	1,60 lt/sn	1001-1187000-11	10/35
Ø 50	труба	10 cm	3,51 lt/sn	1001-1185011-11	10/30
Ø 70	труба	8 cm	1,60 lt/sn	1001-1187011-11	10/27
Ø 100	труба	8 cm	3,51 lt/sn	1001-1181011-11	10/20

Совместим с комплектами:

Line 7-7D

Line 11

Нижние корпуса со встроенной сеткой

Стандартный размер продукции

Фланцевые боковые выпускные отверстия из нержавеющей стали

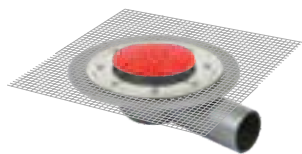

Диаметр выхода	Направление выхода	Высота	Скорость потока	Код изделия	Количество в коробке
Ø 32	боковой	5 cm	0,45 lt/sn	1001-0373222-11	10/50
Ø 50	боковой	5,5 cm	0,81 lt/sn	1001-0375022-11	10/45
Ø 70	боковой	9,5 cm	1,00 lt/sn	1001-0377022-11	10/27
Ø 100	боковой	12,5 cm	2,80 lt/sn	1001-0371022-11	16

Совместим с комплектами:

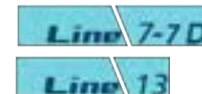

Фланцевые нижние выпускные отверстия из нержавеющей стали

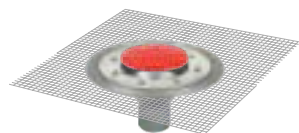

Диаметр выхода	Направление выхода	Высота	Скорость потока	Код изделия	Количество в коробке
Ø 50	муфта	11 cm	1,40 lt/sn	1001-0375000-11	10/45
Ø 70	муфта	11 cm	1,60 lt/sn	1001-0377000-11	10/30
Ø 100	муфта	11 cm	3,51 lt/sn	1001-0371000-11	10/24
Ø 50	труба	16 cm	1,40 lt/sn	1001-0375011-11	10/30
Ø 70	труба	16 cm	1,60 lt/sn	1001-0377011-11	10/27
Ø 100	труба	16 cm	3,51 lt/sn	1001-0371011-11	10/20

Совместим с комплектами:

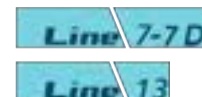

Фланцевые боковые выпускные отверстия из пластика

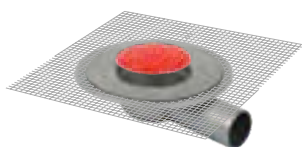

Диаметр выхода	Направление выхода	Высота	Скорость потока	Код изделия	Количество в коробке
Ø 32	Боковой	5 cm	0,45 lt/sn	1001-1343222-11	10/50
Ø 50	Боковой	5,5 cm	0,81 lt/sn	1001-1345022-11	10/45
Ø 70	Боковой	9,5 cm	1,00 lt/sn	1001-1347022-11	10/27
Ø 100	боковой	12,5 cm	2,80 lt/sn	1001-1341022-11	16

Совместим с комплектами:



Фланцевые нижние выпускные отверстия из пластика

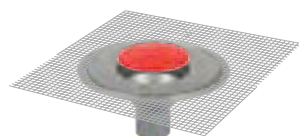

Диаметр выхода	Направление выхода	Высота	Скорость потока	Код изделия	Количество в коробке
Ø 50	муфта	11 cm	1,40 lt/sn	1001-1345000-11	10/40
Ø 70	муфта	11 cm	1,60 lt/sn	1001-1347000-11	10/30
Ø 100	муфта	11 cm	3,51 lt/sn	1001-1341000-11	10/24
Ø 50	труба	16 cm	1,40 lt/sn	1001-1345011-11	10/30
Ø 70	труба	16 cm	1,60 lt/sn	1001-1347011-11	10/27
Ø 100	труба	16 cm	3,51 lt/sn	1001-1341011-11	10/20

Совместим с комплектами:

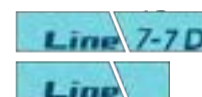

Нижние корпуса и фланцевые кольца подходящие для всех видов изоляции

Стандартный размер продукции

Боковые выпускные отверстия



Диаметр выхода	Направление выхода	Высота	Скорость потока	Код изделия	Количество в коробке
Ø 32	Боковой	5 cm	0,45 lt/sn	1001-0303222-11	10/45
Ø 50	боковой	5,5 cm	0,81 lt/sn	1001-0305022-11	10/35
Ø 70	боковой	9 cm	1,00 lt/sn	1001-0307022-11	10/27
Ø 100	боковой	12,5 cm	2,80 lt/sn	1001-0301022-11	16

Совместим с комплектами:

Line 7-7D

Line 13

Line 14

Line 15

Нижние выпускные отверстия



Диаметр выхода	Направление выхода	Высота	Скорость потока	Код изделия	Количество в коробке
Ø 50	муфта	11 cm	1,40 lt/sn	1001-0305000-11	10/40
Ø 70	муфта	11 cm	1,60 lt/sn	1001-0307000-11	10/35
Ø 100	муфта	11 cm	3,51 lt/sn	1001-0301000-11	10/35
Ø 50	труба	16 cm	1,40 lt/sn	1001-0305011-11	10/30
Ø 70	труба	16 cm	1,60 lt/sn	1001-0307011-11	10/30
Ø 100	труба	16 cm	3,51 lt/sn	1001-0301011-11	10/25

Совместим с комплектами:

Line 7-7D

Line 13

Line 14

Line 15

Фланцевые кольца



Диаметр	Характеристики	Код изделия	Количество в коробке
Ø 100	Stainless Steel (oring+screw)	2143-0761099-01	10/50
Ø 100	Plastic (oring+screw)	2143-0761099-11	10/50

Совместим с комплектами:

Line 7-7D

Line 13

Line 14

Нижние корпуса со встроенной битумной мембраной

Боковые выпускные отверстия

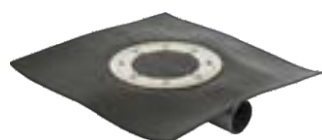

Диаметр выхода	Направление выхода	Высота	Скорость потока	Код изделия	Количество в коробке
Ø 50	Боковой	5 cm	0,81 lt/sn	1011-0415022-11	10/35
Ø 70	боковой	9 cm	1,00 lt/sn	1011-0417022-11	10/27
Ø 100	боковой	12,5 cm	2,80 lt/sn	1011-0411022-11	16

Совместим с комплектами:

Line 7-7D

Line 14

Нижние выпускные отверстия



Диаметр выхода	Направление выхода	Высота	Скорость потока	Код изделия	Количество в коробке
Ø 50	муфта	11 cm	1,40 lt/sn	1011-0415000-11	10/40
Ø 70	муфта	11 cm	1,60 lt/sn	1011-0417000-11	10/35
Ø 100	муфта	11 cm	3,51 lt/sn	1011-0411000-11	10/20
Ø 50	труба	16 cm	1,40 lt/sn	1011-0415011-11	10/30
Ø 70	труба	16 cm	1,60 lt/sn	1011-0417011-11	10/24
Ø 100	труба	16 cm	3,51 lt/sn	1011-0411011-11	10/24

Совместим с комплектами:

Line 7-7D

Line 14

Нижние корпуса без изоляционного фартука

Боковые выпускные отверстия



Диаметр выхода	Направление выхода	Высота	Скорость потока	Код изделия	Количество в коробке
Ø 32	боковой	5,5 cm	0,45 lt/sn	1001-0313222-11	10/40
Ø 50	боковой	5,5 cm	0,81 lt/sn	1001-0315022-11	10/40
Ø 70	боковой	8,4 cm	1,00 lt/sn	1001-0317022-11	10/40
Ø 100	боковой	11,4 cm	2,80 lt/sn	1001-0311022-11	10/24

Совместим с комплектами:

Line 15

Нижние выпускные отверстия



Диаметр выхода	Направление выхода	Высота	Скорость потока	Код изделия	Количество в коробке
Ø 50	муфта	11 cm	1,40 lt/sn	1001-0315000-11	10/24
Ø 70	муфта	11 cm	1,60 lt/sn	1001-0317000-11	10/70
Ø 100	муфта	11 cm	3,51 lt/sn	1001-0311000-11	10/50
Ø 50	труба	16 cm	1,35 lt/sn	1001-0315011-11	10/24
Ø 70	труба	16 cm	1,50 lt/sn	1001-0317011-11	10/70
Ø 100	труба	16 cm	3,40 lt/sn	1001-0311011-11	10/50

Совместим с комплектами:

Line 15

3 входных, одно выпускное отверстие



Диаметр выхода	Направление выхода	Высота	Скорость потока	Код изделия	Количество в коробке
Ø 70	боковой	Ø 50 x 3ад.	8,5 cm	1001-0317522-11	12/60

Стандартный размер продукции



Боковые выпускные отверстия

Диаметр выхода	Направление выхода	Характеристики	Высота	Код изделия	Количество в коробке
Ø 40	боковой	Плотная крышка	4,7 см	1001-2654023-11	1
Ø 40	боковой	Широкая крышка	4,7 см	1001-2634023-11	1
Ø 50	боковой	Плотная крышка	5,5 см	1001-2655023-11	1
Ø 50	боковой	Широкая крышка	5,5 см	1001-2645023-11	1
Ø 50	боковой	Плотная крышка	8,5 см	1001-2655023-11	1
Ø 70	боковой	Плотная крышка	8,6 см	1001-2657023-11	1



Совместим с комплектами:

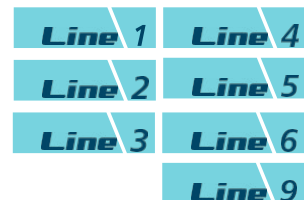

Нижние выпускные отверстия

Диаметр выхода	Направление выхода	Характеристики	Высота	Код изделия	Количество в коробке
Ø 50	нижний	Плотная крышка	9,7 см	1001-2655000-11	1
Ø 50	нижний	Широкая крышка	9,7 см	1001-2635000-11	1
Ø 50	нижний	Плотная крышка	12,8 см	1001-2655000-11	1
Ø 70	нижний	Плотная крышка	9,7 см	1001-2657000-11	1

Совместим с комплектами:

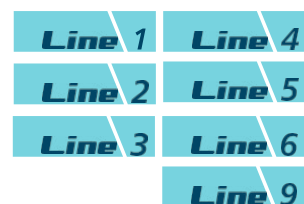

Ламинированные герметичные нижние корпуса

Стандартный размер продукции

Ламинированные герметичные нижние корпуса из АБС-пластика с резервуаром для воды



Диаметр выхода	Направление выхода	Характеристики	Высота	Код изделия	Количество в коробке
Ø 40	боковой	-	4,7 cm	1001-2644023-11	1
Ø 40	боковой	-	4,7 cm	1001-2664023-11	1
Ø 50	боковой	-	5,5 cm	1001-2645023-11	1
Ø 50	боковой	-	5,5 cm	1001-2665023-11	1

Совместим с комплектами:

Line 6

Line 9

Защитная крышка для трубы



Диаметр выхода	Характеристики	Высота	Код изделия	Количество в коробке
Ø50-75-110	-	2 cm	1081-2261199-91	100

Кровельные битумные гидроизоляционные аксессуары

Водоотводы и вентиляционные шахты террас

Преимущества

Крутые спуски и парапеты из EPDM обеспечивают абсолютную непроницаемость между мембранными покрытиями и водосточными трубами.

- Изготовлен из термопластичного каучука, устойчивого к ультрафиолетовым лучам, а также ко всем атмосферным и химическим воздействиям.

Стандартный размер продукции

- **Вентиляционные дымоходы** используются для вывода пара выходящего из здания или вывода воздушных дымоходов диаметром 10 см и тоньше на крышу и террасы. Благодаря своей термопластичной структуре обеспечивает абсолютную герметичность.
- Рекомендуется использовать одну вентиляционную шахту на каждые 50 м².
- Устойчив к ультрафиолетовому излучению.
- Устанавливается на самую высокую точку ската каждой крыши.

Области применения

- Крыши,
- Все участки, где будет применяться мембранная изоляция.



Вертикальные сливы из EPDM

Размеры	Характеристики	Код изделия	Количество в коробке
Ø 50	С нижним выходом - EPDM	1035-0325000-31	45
Ø 70	С нижним выходом - EPDM	1035-0327000-31	60
Ø 100	С нижним выходом - EPDM	1035-0321000-31	30
Ø 125	С нижним выходом - EPDM	1035-0321200-31	30



Парапеты из EPDM

Размеры	Характеристики	Код изделия	Количество в коробке
Ø 50	Парапет - EPDM	1035-0335022-31	25
Ø 70	Парапет - EPDM	1035-0337022-31	20
Ø 100	Парапет - EPDM	1035-0331022-31	10



Вентиляционные шахты из EPDM

Размеры	Код изделия	Количество в коробке
EPMD - Ø 70 Вентиляционные шахты -h=270mm	1025-0342700-31	36
EPMD - Ø 70 Вентиляционные шахты -h=390mm	1025-0343900-31	24



Вентиляционные дымоходы из черепицы

Размеры	Код изделия	Количество в коробке
Вентиляционные дымоходы из черной черепицы с боковым окном	1021-0356099-31	22
Вентиляционные дымоходы из красной черепицы с боковым окном	1021-0356099-41	22
Вентиляционные дымоходы из зеленой черепицы с боковым окном	1021-0356099-51	22



Вентиляционные дымоходы из черепицы с колпаком

Размеры	Код изделия	Количество в коробке
Вентиляционные дымоходы из черной черепицы с боковым окном	1021-0361299-31	15
Вентиляционные дымоходы из красной черепицы с боковым окном	1021-0361299-41	15
Вентиляционные дымоходы из черепицы с боковым окном	1021-0361299-51	15

Угловые трапы для балкона



Преимущества

- При высоте 4 см это самый тонкий угловой трап для балконов в Турции.
- Каналы в его корпусе обеспечивают двойной слив.
- Совместимый с изолированными нижними корпусами.
- Верхняя решетка легко снимаемая, что облегчает очистку.
- Стойкий к ультрафиолетовому излучению.

Области применения

- Используется на балконах и террасах.

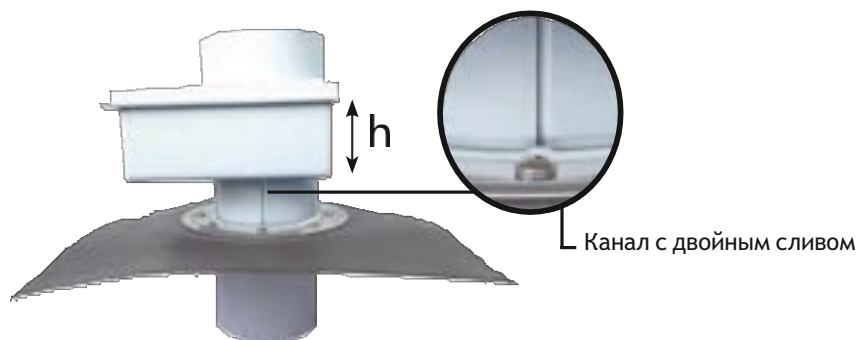

Стандартный размер продукции



Угловой трап для балкона

Размеры	Высота	Код изделия	Количество в коробке
Ø 100 нижний выход	4 см	1091-0731000-11	24

Дополнительные продукты

Стандартный размер продукции

Только в

«Sukar»



Ёмкость для дождевой воды

Размеры	Код изделия	Количество в коробке
Ø 70 нижнее выходное отверстие	2171-0797000-11	16
Ø 100 нижнее выходное отверстие	2171-0791000-11	16



Ловушка для листьев осьминог

Размеры	Код изделия	Количество в коробке
Ø 70 - 100 Ловушка для листьев осьминог	2111-0747099-31	50
Ø 125 - 150 Ловушка для листьев осьминог	2111-0741299-31	50



Ловушка для листьев совместимая с фланцем

Размеры	Код изделия	Количество в коробке
Ø 100 ловушка для листьев совместимая с фланцем	2111-0751099-31	50



Фланцевое кольцо

Размеры	Код изделия	Количество в коробке
Ø 100 фланцевое кольцо из нержавеющей стали (уплотнительное кольцо + винт)	2143-0761099-01	50
Пластиковое фланцевое кольцо (уплотнительное кольцо + винт)	2143-0761099-01	50



Удлинительное устройство и соединительные детали

Размеры	Код изделия	Количество в коробке
Ø 70 соединительная деталь с нижним выходом	2161-0777000-11	100
Ø 100 соединительная деталь с нижним выходом	2161-0771000-11	100
Ø 100 аппарат для удлинения	2161-0771099-11	40

ДОБАВЬ ЦВЕТ В ТВРОЮВАННУЮ КОМНАТУ.М



Декоративные водостоки
С разноцветными стеклянными решетками

*Для более подробной информации, просмотрите страницу 51



Текстильная гидроизоляционная мембрана и дополнительные изделия

Легкое применение

- При нанесении в один слой продукт обеспечивает экономию времени и труда в 1/1 раза.
- Не требует дополнительных трудозатрат. Наклеивается на поверхность керамическим клеем.
- Не требует защитного бетона. Наносится одновременно с керамическим покрытием.
- Обеспечивает бесперебойные решения для таких деталей, как применение на плинтусах, сливных бортиках и под трубами.
- Швы склеиваются полиуретановым клеем и поэтому не требуют оборудования.
- Гибкость позволяет ему принимать форму поверхности, на которую он наносится.

Преимущества

- Легкое применение.
- Свободно укладывается поверх OSB и фиксируется гвоздем в швах.
- Швы заклеиваются ПУ (полиуретаном) герметиком.
- Обеспечивает отличную пароизоляцию и гидроизоляцию.
- Обеспечивает бесшовное решение в дымовых каналах.
- Имеет долгий срок службы благодаря устойчивости к химическим веществам.
- Не имеет продольных швов, так как длина составляет 50 м.
- Не представляет опасности для пожара, так как при нанесении не используется огонь, горячий воздух или растворитель.
- Экологически чистый, так как он не производит химических отходов.



Текстильная изоляционная мембрана (полиэтилен)

Размеры	Ширина	Толщина	Код изделия
30-50 m	1,05 m	0,4 mm	1267-1410099-91



Термопластичная эластомерная мембрана

Размеры	Ширина	Толщина	Код изделия
30-50 m	1,05 m	0,4 mm	1267-1420099-11



Манжета для труб

Размеры	Код изделия
120x120mm	1267-1430099-13



Для углов снаружи и изнутри

Тип	Характеристики	Код изделия
Внутренний угол	Продается в упаковке по 5 шт.	1267-1420099-12
Внешний угол	Продается в упаковке по 5 шт.	1267-1420099-13



Боковая лента

Длина	Ширина	Код изделия
50 mm	12 cm	1267-1440099-14



Бутиловая лента

Ширина	Длина	Код изделия
8 cm	25 m	1267-2420099-11
10 cm	25 m	1267-2420010-11
15 cm	25 m	1267-2420089-11

Люки-лазы и крышки люков

Преимущества

- Люки-лазы действуют как Т-образные соединения для труб и используются для соединения более чем одного рукава и в качестве очистного вала.
- Задача люка-лаза - поддерживать нормальный уклон, когда разница между точками выхода и назначения сточных вод слишком высока.
- Для полноценного функционирования люки должны регулярно очищаться.

Области применения

- Парки и пешеходные маршруты,
- Дороги, площади и улицы с интенсивным движением людей.

Продукты
внешних
поставок

Стандартный размер продукции



Пустая коробка люков-лазов

Размеры	Характеристики	Код изделия	Количество в коробке
20x20x20 cm	Пустая коробка без крышки люка	1101-0572033-18	1
30x30x30 cm	Пустая коробка без крышки люка	1101-0573033-18	1
40x40x40 cm	Пустая коробка без крышки люка	1101-0574033-18	1
55x55x55 cm	Пустая коробка без крышки люка	1101-0575533-18	1

Закрытая коробка люков-лазов

Размеры	Характеристики	Код изделия	Количество в коробке
20x20 cm	зеленая крышка решетка люка	1081-0562099-58	1
30x30 cm	зеленая крышка решетка люка	1081-0563099-58	1
40x40 cm	зеленая крышка решетка люка	1081-0564099-58	1
55x55 cm	зеленая крышка решетка люка	1081-0565599-58	1
20x20 cm	зеленая крышка решетка люка	1081-0562099-18	1
30x30 cm	зеленая крышка решетка люка	1081-0563099-18	1
40x40 cm	зеленая крышка решетка люка	1081-0564099-18	1
55x55 cm	зеленая крышка решетка люка	1081-0565599-18	1

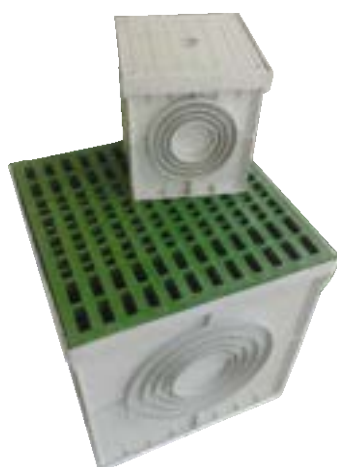

Крышка решетка люков

Размеры	Характеристики	Код изделия	Количество в коробке
20x20 cm	зеленая закрытая крышка люка	1071-0552099-58	1
30x30 cm	зеленая закрытая крышка люка	1071-0553099-58	1
40x40 cm	зеленая закрытая крышка люка	1071-0554099-58	1
55x55 cm	зеленая закрытая крышка люка	1071-0555599-58	1
20x20 cm	крышка решетка люка	1071-0552099-18	1
30x30 cm	крышка решетка люка	1071-0553099-18	1
40x40 cm	крышка решетка люка	1071-0554099-18	1
55x55 cm	крышка решетка люка	1071-0555599-18	1

Производственная площадь



 Sukar



Почему Молозкуле (Molozkule)?

Желобы мусоропровода из полиэтилена Молозкуле предоставляют компаниям-поставщикам и подрядчикам чистое и безопасное решение для очистки от мусора и щебня. Эти мусоропроводы очень прочные и простые в установке, а также обслуживании.

Установка и соединение

Его цилиндрические трубы могут быть соединены с помощью внутренних соединительных элементов. Благодаря приемному клапану Molozkule для конкретного этажа вы можете создать мусоропровод для удаления щебня, которые обслуживают каждый этаж индивидуально.

Системы мусоропровода MOLOZKULE :

- подходят для использования на открытом воздухе благодаря структуре полиэтилена с добавлением УФ- LLDPE (ЛПЭНП).
- Сохраняют свою ударопрочность при температуре от -40°С до 90°С.
- Обладают высокой ударопрочностью за счет гибкой структуры толщиной 5 мм.
- Только при температуре ниже -60°С становятся хрупкими.
- Состоит из промежуточных частей диаметром 55 см и длиной 110 см, а также специального приемного клапана для каждого этажа.
- Могут использоваться в высотных зданиях, поскольку они установлены таким образом, что каждый этаж способен выдерживать свой собственный вес (прибл. 40 кг).
- Эффективно собирает мусор, скопившийся на каждом этаже, в контейнер, расположенный на земле.
- Легко устанавливаются и используются.
- Может использоваться более одного раза и полностью окупает себя всего за три использования.
- С помощью второго Молозкуле, установленного на той же строительной площадке, перерабатываемый материал может собираться в другом контейнере.





Срединная часть из полиэтилена LLDPE имеет диаметр 55 см, высоту 110 см и толщину 5 мм. Она состоит из двух цепей длиной 45 см и соответствует DIN 763



Приемный клапан из полиэтилена LLDPE имеет диаметр 55 см, высоту 55 см и толщину 5 мм. Он состоит из двух цепей длиной 45 см и соответствует DIN 763.



Аппарат крепления приемного клапана.

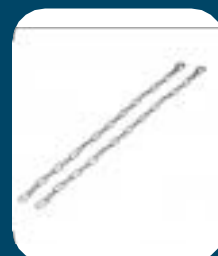

Цепь подключения мусоропровода



ХАРАКТЕРИСТИКИ	МЕТОД ИСПЫТАНИЯ	ЗНАЧЕНИЕ	ЕД. ИЗМ
Akma Gerilim Dayanımı	ASTM D 638 @ Crosshead Speed 50/min	200(20)	kg/cm ² (MPa)
Kopma Gerilim Dayanımı	ASTM D 638 @ Crosshead Speed 50/min	250(25)	kg/cm ² (MPa)
Uzamada Kopma	ASTM D 638 @ Crosshead Speed 50/min	>1000	%
Elastikiyet Modülü	ASTM D 638 @ Crosshead Speed 50/min	6500(650)	kg/cm ² (MPa)
Sertlik	ASTM D 2240	55	Shore D
ARM Darbe	ARM Method [5mm rotomolded sample]	23(85)	J/mm(lb.ft)
Mukavemeti 40C	ASTM D 746	< 60(140)	°C
Kirilgan Sicakligi	kly	500	
UV Rezistans			

Стенды

Стенд с продуктами 60 см



Стенд с продуктами 90 см



Настенный стенд



Транспортные средства



Сертификаты качества

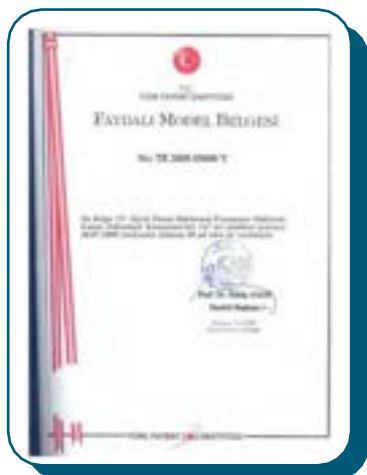

Сертификаты качества



RAF

Лучший строительный материал **2011**
(Душевые системы Walk-In)



YEM

Премия в области строительных материалов **2011**
(Душевые системы Walk-In)



RAF

Лучший строительный материал **2010**
(С / Без защиты от запаха)

Рекомендации

БРАНД ИСТАНБУЛ ПАРК - BRAND İSTANBUL PARK



5-Й ЛЕВЕНТ - 5. LEVENT



КОЛЛЕТ АВДЖИЛАР - COLLET AVCILAR



ГЮМЮШ ПАНАРОМА ИСТАНБУЛ - GÜMÜŞ
PANAROMA İSTANBUL



СКАЙЛАНД ИСТАНБУЛ - SKYLAND İSTANBUL



АЗУР МАРМАРА - AZUR MARMARA



ГОП ПЛЕВНЕ - GOP PLEVNE



ЖУМЕЙРАХ СИ ПЕРЛ АТАКЕЙ - JUMEIRAH SEA
PEARL ATAKOY



Рекомендации

ЛОДЖА МАХАЛ - LOCA MAHAL



НЕФ ИН ИСТАНБУЛ - NEF IN ISTANBUL



ТУАЛ АДАЛАР - TUAL ADALAR



АФРАЗЕ КАРТАЛ - AFRAZE KARTAL



МЕТРОКА - МАРС 19 - METROKA- MARS 19



СЕ ПЕРЛ - SEA PERL



ВИАПОРТ ВЕНЕЗИА - VIAPORT VENEZIA



РЕЗЕДЕНИЦИЯ И ТЦ АКАСИЯ - AKASYA AVM & REZİDANS



Рекомендации

БОННЕВИЛЛА BONNEVILLA



ЭЛИА ЦЕНТР - ELYA CENTER



ИНДЖЕК ПРЕСТИЖ - İNCEK PRESTİJ



ФОРУМ АНАТОЛИА - FORUM ANATOLIA



ДАП ВАЛИДЕБАĞ КОНАКЛАРЫ - DAP VALİDEBAĞ KONAKLARI



АТАШЕХИР - МОДЕРН - ATAŞEHİR- MODERN



ФОРТИС - СІНАНЛЫ - FORTİS - SİNANLI



ОТЕЛЬ РЕСОРТ СВАНДОР - SWANDOR HOTELS RESORTS



Рекомендации

ЭЛМАР ТОВЕР - ELMAR TOWER



САН ИС КУМКОЙ БИЧ РЕСОРТ ОТЕЛЬ И СПА -
SUNİS KUMKÖY BEACH RESORT HOTEL & SPA



СЕЙИРТЕПЕ КОНАКЛАРЫ - SEYİRTERE
KONAKLARI



НЕЙБАХАР - NEVBAHAR



ШЕРАТОН ЧЕШМЕ - SHERATON ÇEŞME



НИВО АТАКЕЙ - NİVO ATAКÖY



НЕФ ЧЕКМЕМЕЙ - NEF ÇEKMEKÖY



ТЦ ИСТИНЬЕ ПАРК - İSTİNYE PARK AVM



Рекомендации

ГОРОДСКАЯ БОЛЬНИЦА МЕРСИНА - MERSİN ŞEHİR HASTANESİ



ГОРОДСКАЯ БОЛЬНИЦА КОДЖАЕЛИ - KOCAELİ ŞEHİR HASTANESİ



ГОРОДСКАЯ БОЛЬНИЦА ЭСКИŞЕHIR - ESKİŞEHİR ŞEHİR HASTANESİ



ГОРОДСКАЯ БОЛЬНИЦА АНКАРА ЭТЛИК - ANKARA ETLİK ŞEHİR HASTANESİ



ГОРОДСКАЯ БОЛЬНИЦА ГАЗИАНТЕП - GAZİANTEP ŞEHİR HASTANESİ



ГОРОДСКАЯ БОЛЬНИЦА ИЗМИР БАЙРАКЛИ - İZMİR BAYRAKLI ŞEHİR HASTANESİ



ГОРОДСКАЯ БОЛЬНИЦА СТАМБУЛА ИКИТЕЛЛИ - İSTANBUL İKİTELLİ ŞEHİR HASTANESİ



ГОРОДСКАЯ БОЛЬНИЦА АДАНЫ - ADANA ŞEHİR HASTANESİ



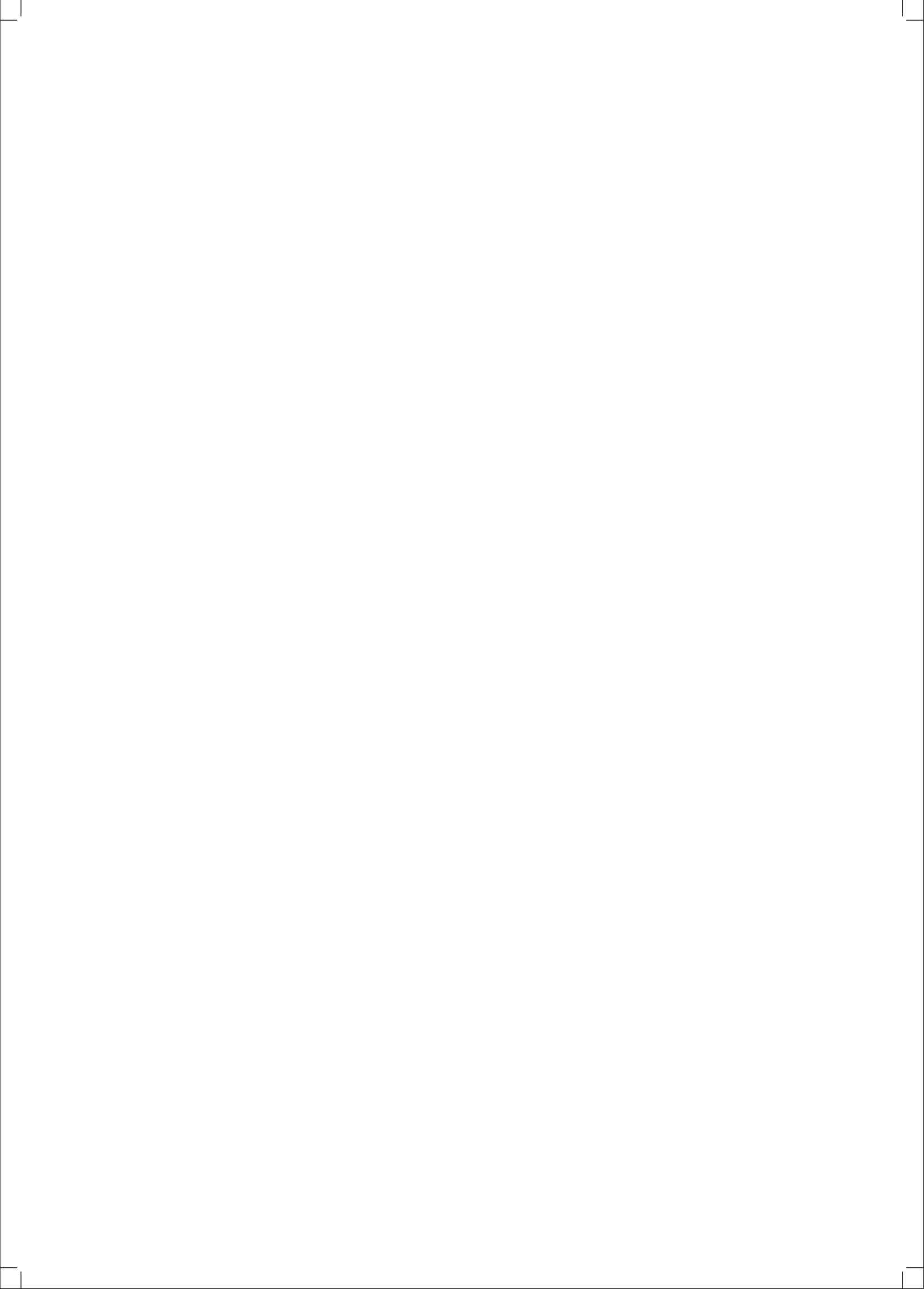

Эстетичный,
Качественный,
Комфортабельный,
Широкий ассортимент продукции,
Высокая степень удовлетворенности клиентов,
Полный ассортимент продукции,
точно отвечающий потребностям, разработаны отделом исследований и разработок.



КОМПАНИЯ «SUKAR YALITIM VE İNŞAAT MALZEMELERİ
ÜRETİM PAZARLAMA SAN. TİC. LTD. ŞTİ»

Р-н Иноню, П-т. Иноню, Ул. Боран № 2/А
Санджактепе – Стамбул, 34785 Турция
(İnönü Mh. İnönü Cd. Boran Sk. No:2/A
Sancaktepe - İstanbul 34785 Türkiye)

Тел.: +90 (216) 317 86 86 - Факс: +90 (216) 317 60 32
satis@sukar.com.tr

Фабрика

Р-н Джумурийет, Ул. Чанаккале
Асфалты № 47/А, Менемен /
Измир / Турция (Cumhuriyet Mh.
Çanakkale Asfaltı Cd.No:47/A
Menemen / İzmir / Turkey)

Электронный каталог



 sukardrain

www.sukar.com.tr